

**EN** DeVilbiss DV6HH Series CPAP  
Humidifier Use and Care  
Instructions

RX ONLY

**ES** Instrucciones de uso y cuidado de  
los humidificadores para CPAP de la  
serie DV6HH de DeVilbiss

SOLO CON PRESCRIPCIÓN

**FR** Instructions d'entretien et d'utilisa-  
tion de l'humidificateur DV6HH de  
la Série PPC de DeVilbiss

UNIQUEMENT SUR PRESCRIPTION

**DE** DeVilbiss Serie DV6HH CPAP-  
Luftbefeuchter Verwendungs- und  
Pfleghanweise

VERSCHREIBUNGSPFLICHTIG

**IT** Istruzioni per l'uso e la cura  
dell'umidificatore CPAP Serie  
DV6HH DeVilbiss

SOLO RX

**NL** Gebruiks- en verzorgingsinstructies  
van DeVilbiss DV6HH-serie CPAP-  
bevochtiger

UITSLUITEND OP RECEPT

**DA** DeVilbiss DV6HH Series CPAP luft-  
fugter brugsinstruktioner

KUN RX

**FI** DeVilbiss DV6HH -sarjan CPAP-  
kostuttimen käyttö- ja hoito-ohjeet  
VAIN LÄÄKÄRIN MÄÄRÄYKSESTÄ

**SV** DeVilbiss DV6HH-serie CPAP-  
luftfuktare Bruks- och underhåll-  
sanvisning

ENDAST PER ORDINATION

**NO** DeVilbiss DV6HH serie CPAP luftfuk-  
ter, anvisninger for bruk og stell  
KUN PÅ RESEPT

**TR** DeVilbiss DV6HH Serisi CPAP  
Nemlendirici Kullanım ve Bakım  
Talimatları

SADECE RX

**RU** Руководство по эксплуатации и  
уходу за увлажнителем DeVilbiss  
серии DV6HH для устройств создания  
непрерывного положительного  
давления в дыхательных путях (CPAP)  
ОТПУСКАЕТСЯ ТОЛЬКО ПО РЕЦЕПТУ

**PL** Nawilzacz DeVilbiss CPAP serii  
DV6HH — instrukcja obsługi i kon-  
serwacji

WYŁĄCZNIE NA RECEPTĘ

**PT** Instruções de uso e cuidados do  
Umidificador CPAP Série DV6HH da  
DeVilbiss

APENAS RX

**EL** Οδηγίες χρήσης και φροντίδας  
υγραντήρα DeVilbiss DV6HH Series  
CPAP

ΑΠΑΙΤΕΙΤΑΙ ΙΑΤΡΙΚΗ ΣΥΝΤΑΓΗ

رجاجة ترطيب CPAP طراز DV6HH من  
DeVilbiss إرشادات الاستخدام والعناية

**AR**  
فقط Rx

**HI** DeVilbiss DV6HH सीरीज़ CPAP  
ह्युमडिफायर इस्तेमाल और देखभाल के  
लिए निर्देश  
केवल Rx

**ZH** DeVilbiss DV6HH 系列 CPAP 加湿器  
使用与保养说明

仅凭处方销售

**ZH-TW** DeVilbiss DV6HH 系列 CPAP 加湿器  
使用及保養說明

僅供 RX

**JA** DeVilbiss DV6HH シリーズCPAP加  
湿器取扱説明書

処方が必要

<b>ENGLISH</b> .....	<b>EN-2</b>	<b>TURKISH</b> .....	<b>TR-52</b>
<b>ESPAÑOL</b> .....	<b>ES-7</b>	<b>RUSSIAN</b> .....	<b>RU-57</b>
<b>FRANÇAIS</b> .....	<b>FR-12</b>	<b>POLISH</b> .....	<b>PL-62</b>
<b>DEUTSCH</b> .....	<b>DE-17</b>	<b>PORTUGUÊS</b> .....	<b>PT-67</b>
<b>ITALIANO</b> .....	<b>IT-22</b>	<b>EL ΕΛΛΗΝΙΚΑ</b> .....	<b>EL-72</b>
<b>NEDERLANDS</b> .....	<b>NL-27</b>	<b>ARABIC</b> .....	<b>AR -77</b>
<b>DANSK</b> .....	<b>DA-32</b>	<b>HINDI</b> .....	<b>HI-82</b>
<b>SUOMALAINEN</b> .....	<b>FI-37</b>	<b>CHINESE</b> .....	<b>ZH-87</b>
<b>SVENSKA</b> .....	<b>SV-42</b>	<b>CHINESE</b> .....	<b>ZH-TW-92</b>
<b>NORSK</b> .....	<b>NO-47</b>	<b>JAPANESE</b> .....	<b>JA-97</b>

## TABLE OF CONTENTS

Important Safeguards.....	EN - 2
Introduction.....	EN - 2
Symbol Definitions.....	EN - 2
Important Parts	
Contents.....	EN - 3
Understanding Your Device .....	EN - 3
System Assembly.....	EN - 4
Cleaning .....	EN - 5
Maintenance.....	EN - 5
Sealing Gasket Placement .....	EN - 5
Humidifier Water Chamber and Humidifier Cradle .....	EN - 6
Expected Service Life.....	EN - 6
Product Disposal .....	EN - 6
Troubleshooting.....	EN - 6
Specifications .....	EN - 6

Made in USA of US and Imported Parts.

## IMPORTANT SAFEGUARDS

- Refer to International Standard IEC 60601-1 Ed 3.0 Amendment 1 for safety requirements applicable to Medical Electrical Systems.
- The height of the DV6 series device must be lower than the mask when using a humidifier to prevent water from getting into the mask.
- The humidifier water chamber is intended for single-patient use only.
- Empty and dry humidifier water chamber before transporting.















- Do not attempt to fill the water chamber while it is attached to the humidifier cradle. Damage to the humidifier cradle may occur. Always remove the water chamber from the humidifier cradle before filling.
- Never touch the heater plate on the humidifier cradle. Never touch the heat transfer plate on the bottom of the water chamber. These plates can reach temperatures as high as 158°F (70°C) during operation.
- Do not operate the heater if the water chamber is empty. The heater plate may be turned off using CPAP Settings when device is being used without water.

## INTRODUCTION

### Indications For Use - Optional Heated Humidifier

Use on the advice and prescription of a licensed physician to help relieve the symptoms of dryness of the throat, nasal passages and the mouth, which are common with positive airway pressure therapy. This is especially true in dry climates and during the cold season when humidity in the air is typically lower than at other times.

## SYMBOL DEFINITIONS

	Consult instructions for use		RTCA / DO-160
	Rx Only = Prescription required		TUV Rheinland C-US approval mark
	Class II electrical protection-double insulated		Catalog Number
	Type BF equipment-applied part		Serial Number
	Manufacturer		European Representative
	Date of Manufacture		European Rep CE mark
	Ingress Protection - Protected against finger access to hazardous parts; protected against vertically falling water drops		
	This device contains electrical and/or electronic equipment that must be recycled per EU Directive 2012/19/EU-Waste Electrical & Electronic Equipment		

## IMPORTANT PARTS

### Contents

All models with humidification include one cradle option:



OR



Heated Humidifier Cradle with Standard Humidification (#DV6HH)

Heated Humidifier Cradle with PulseDose® Humidification (#DV6HHPD)



Humidifier Water Chamber (#DV6C)

### Other Replacement Items



Chamber Sealing Gasket (#DV6C-614)

## Understanding your Device's Humidification Options (if prescribed)

### Humidifier Cradle

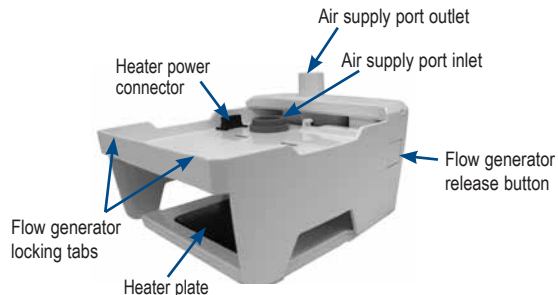

### Water Chamber

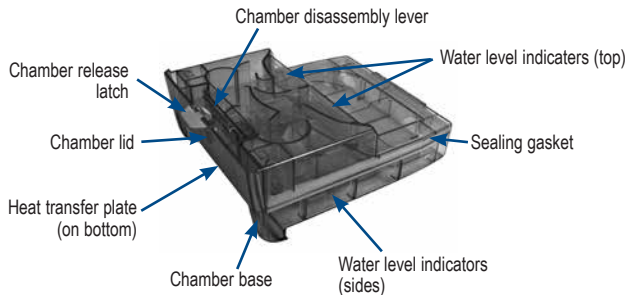

## SYSTEM ASSEMBLY

1. Check to be sure Air Supply Port Cover is inserted into back of CPAP device.



2. Place front of CPAP device on humidifier cradle, ensure locking tabs are engaged, and click into place.



3. Fill clean chamber to fill line with distilled water and insert into cradle. **NOTE** – Use distilled water to avoid mineral buildup inside the chamber.

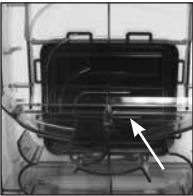

Chamber Fill



Chamber in Cradle

4. Insert power cord into back of device and wall outlet.



5. Attach tubing to device.

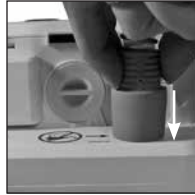

6. Prepare mask and connect to tubing.



## Humidity Settings

1. Select Humidity



2. Choose humidity setting of OFF or 1 through 5 bars. **NOTE:** 5 bars is the highest humidity.

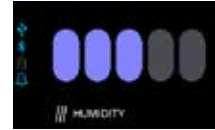

## CLEANING

### Humidifier Cradle

The humidifier cradle should be cleaned weekly.

1. Turn off the heater and unplug from power source. Allow system to cool for at least 10 minutes. Disconnect tubing.

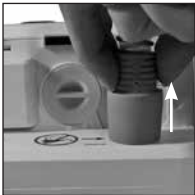

2. Detach device from cradle; first remove water chamber then press flow generator release button. **NOTE** – Flow generator release button must be pressed completely to separate.



3. Wipe the cradle with clean damp cloth.



### Humidifier Water Chamber

Humidifier water chamber should be cleaned daily.

1. Press chamber release latch and remove chamber from cradle.
4. Allow the parts to dry before reassembly.



2. Press forward on chamber disassembly lever and lift the lid to separate halves. **NOTE** – Sealing gasket does not need to be removed for cleaning.



5. Place the tabs on the chamber lid into the slots at the rear of the chamber base and press front until it clicks into place.

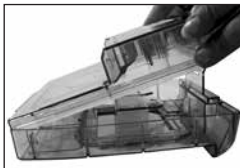

3. Hand wash in a solution of warm water and mild dishwashing detergent (e.g. Dawn® dishwashing liquid).



## MAINTENANCE

### Sealing Gasket Placement

**CAUTION** – Inspect the sealing gasket part # DV6C-614 before each use to ensure that it is properly seated under the spokes and in the groove around the entire chamber.

1. Reattach sealing gasket if detached or removed for cleaning. Ensure it snaps under the spokes.

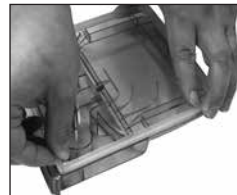

**CAUTION** – Do not use solutions that contain bleach, chlorine, alcohol, scented oils or other aromatic-based ingredients to clean the humidifier components or tubing. These solutions may reduce the life of the product.

**NOTE** – In addition to hand washing, the disassembled chamber may also be washed once per week in a dishwasher, top shelf only.

## MAINTENANCE

**Humidifier Water Chamber** (single-patient use) - Clean the chamber daily. The chamber should be replaced according to the schedule recommended by your provider. Inspect the chamber monthly; replace if damaged.

**Humidifier Cradle** - No maintenance needed for humidifier cradle.

## EXPECTED SERVICE LIFE

Humidifier Cradle - 5 years

Humidifier PulseDose Valve (only model DV6HHPD) - 5 years

Humidifier Water Chamber - 1 year

## TROUBLESHOOTING

Issue	Possible Cause	Remedy
<b>Water condensation collecting in the hose causing a gurgling sound when using optional humidifier.</b>	1. Humidification is too high.	1. Reduce humidifier heater setting.
	2. Room temperature fluctuates from higher to lower levels through the night.	2. Increase room temperature.
<b>Heater setting is not visible on display.</b>	1. The flow generator is not fully seated onto the humidifier cradle.	1. Refer to System Assembly to ensure proper contact is made.

## SPECIFICATIONS

### Humidifier

Size with CPAP Device: .....	6.3" (16.1 cm) H x 6.1" (15.5 cm) W x 7.6" (19.3 cm) D
Weight: .....	3.8 lbs (1.75 kg) w/CPAP device
Humidity Output (in the operating flow range): .....	≥10 mgH <sub>2</sub> O/l air
Maximum Power Consumption: .....	40 watts (humidifier)
Typical Power Consumption with CPAP .....	25 watts
DV6HH Electrical Requirements: .....	11-17 VDC powered from CPAP
Heater Plate Thermal Cutout: .....	239°F (115°C)
Power/Temperature Control: .....	Humidity Setting of 1 (minimum) to 5 (maximum)
Heater Plate Temperature: .....	84°F to 158°F (approx. 29°C to approx. 70°C)
Operating Temperature Range: .....	41°F to 104°F (5°C to 40°C)
Operating Humidity Range: .....	15% to 93% R.H. non-condensing
Operating Atmospheric Pressure Range: .....	70.0 – 106.0 kPa
Operating Flow Range: .....	15 L/M to 60 L/M
Not manufactured with natural rubber latex.	

## PRODUCT DISPOSAL

The outer packaging is made of environmentally friendly materials that can be used as secondary raw materials. If you no longer need this packaging, bring it to your local recycling and waste disposal facility according to the applicable regulations.

The equipment, including accessories and internal components, does not belong in your regular household waste; such equipment is manufactured from high-grade materials and can be recycled and reused. The PC board, heater plate, and wiring should be removed from the unit and recycled as electronic waste. The remaining plastic components should be recycled as plastics.

The European Directive 2012/19/EU on Waste Electrical and Electronic Equipment (WEEE) requires that electrical and electronic equipment be collected and disposed of separately from other unsorted municipal waste, with the aim of recycling it. The crossed out waste bin symbol indicates that separate collection is required.

## ÍNDICE

Precauciones importantes.....	ES - 7
Introducción.....	ES - 7
Definiciones de los símbolos.....	ES - 7
Partes importantes	
Contenido.....	ES - 8
Para entender su dispositivo.....	ES - 8
Armado del sistema.....	ES - 9
Limpieza.....	ES - 10
Mantenimiento.....	ES - 10
Colocación de la junta de sellado.....	ES - 10
Cámara de agua del humidificador y Armazón del humidificador.....	ES - 11
Vida útil esperada.....	ES - 11
Eliminación del producto.....	ES - 11
Solución de problemas.....	ES - 11
Especificaciones.....	ES - 11
Hecho en EE. UU. con piezas nacionales e importadas.	

## PRECAUCIONES IMPORTANTES

- Consulte la norma internacional IEC 60601-1 Ed 3.0 Enmienda 1 para conocer los requisitos de seguridad que se aplican a los Sistemas Médicos Eléctricos
- La altura del dispositivo de la serie DV6 debe ser menor a la de la mascarilla cuando se esté usando el humidificador para evitar que el agua entre en la mascarilla.
- La cámara de agua del humidificador está diseñada para que la use solo un paciente.
- Vacíe y seque la cámara de agua del humidificador antes de transportarla.
- No trate de llenar la cámara de aire mientras esté conectada al armazón del humidificador. Esto podría dañar el armazón. Siempre saque la cámara de agua del armazón del humidificador antes de llenarla.
- Nunca toque la placa del calentador que se encuentra en el armazón del humidificador. Nunca toque la placa de transferencia de calor ubicada en la parte inferior de la cámara de agua. Estas placas pueden alcanzar temperaturas de hasta 158 °F (70 °C) durante el funcionamiento.

- No haga funcionar el calentador si la cámara de agua está vacía. La placa del calentador puede apagarse usando las configuraciones para CPAP cuando el dispositivo se esté utilizando sin agua.

## INTRODUCCIÓN

### Indicaciones de uso - Humidificador opcional con calor

Úselo bajo consejo y prescripción médica para ayudar a aliviar los síntomas de sequedad de garganta, fosas nasales y boca, que son comunes en la terapia de presión positiva en las vías respiratorias. Estos síntomas se dan especialmente en climas secos y durante las estaciones frías, cuando la humedad del aire es, por lo general, más baja que en otras épocas del año.

## DEFINICIONES DE LOS SÍMBOLOS

	Consulte las instrucciones de uso		RTCA / DO-160
	Solo con prescripción = Se necesita prescripción		Marcado de aprobación de TUV Rheinland C-US
	Class II electrical protection-double insulated		Núm. de catálogo
	Parte aplicada Tipo BF		Núm. de serie
	Fabricante		Representante europeo
	Fecha de fabricación		Marcado CE como Representante europeo
	Protección contra ingresos; protegido contra el acceso de los dedos a las piezas peligrosas; protegido contra la caída vertical de gotas de agua		
	Este dispositivo contiene equipo eléctrico y/o electrónico que debe reciclarse de acuerdo con la Directiva 2012/19/UE de la Unión Europea – Equipo Eléctrico y Electrónico de Desecho		

## PIEZAS IMPORTANTES

### Contenido

Todos los modelos con humidificación incluyen una opción de armazón:



Armazón para humidificador con calor con humidificación estándar (#DV6HH)

O



Armazón para humidificador con calor con humidificador PulseDose® (#DV6HHPD)



Cámara de agua del humidificador (#DV6C)

### Otras piezas de repuesto

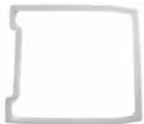

Junta de sellado de la cámara (#DV6C-614)

## Para entender las opciones de humidificación de su dispositivo (si se le recetó)

### Armazón del humidificador

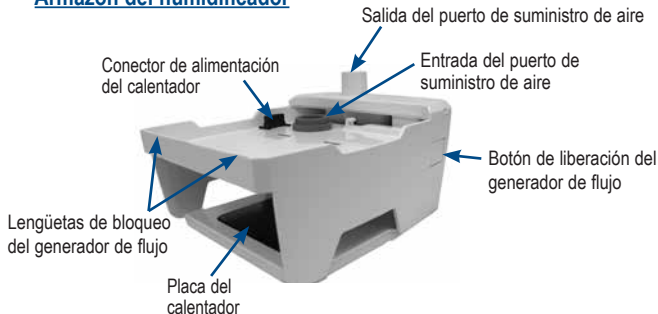

### Cámara de agua

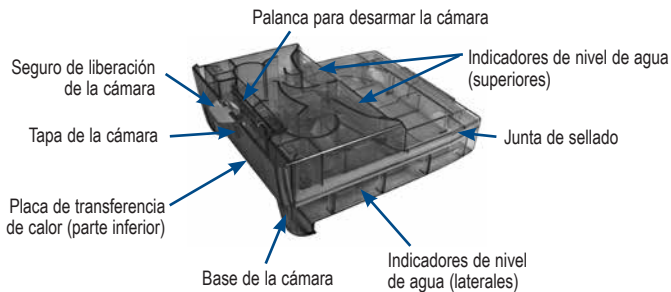



## ARMADO DEL SISTEMA

1. Asegúrese de que la cubierta del puerto de suministro de aire esté conectada a la parte trasera del dispositivo de CPAP.



2. Coloque la parte delantera del dispositivo de CPAP en el armazón del humidificador hasta que se escuche un "clik" y quede colocado en su sitio. Además, asegúrese de que las lengüetas de bloqueo encajen.



3. Llene la cámara limpia hasta la línea con agua destilada y luego colóquela en el armazón. **NOTA:** Use agua destilada para evitar la acumulación de minerales dentro de la cámara.

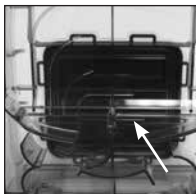

Lenado de la cámara



Cámara en el bastidor

4. Inserte el cable de alimentación en la parte posterior del dispositivo y en un tomacorriente.



5. Una el tubo al dispositivo.

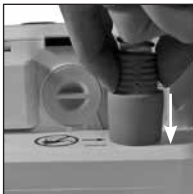

6. Prepare la mascarilla y conéctela al tubo.



## Configuración de la humedad

1. Seleccione **Humedad**



2. Elija la configuración de la humedad desde APAGADO o 1 hasta 5. **NOTA:** 5 barras indican el nivel de humedad más alto.



### Armazón del humidificador

El armazón del humidificador debe limpiarse semanalmente.

1. Apague el calentador y desenchúfelo de la fuente de alimentación. Deje que el sistema se enfríe durante 10 minutos como mínimo. Desconecte el tubo.

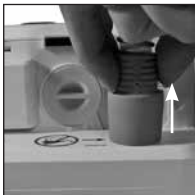

2. Retire el dispositivo del armazón; primero saque la cámara de agua y luego presione el botón de liberación del generador de flujo.



3. Pase un trapo húmedo y limpio sobre el armazón.



### Cámara de agua del humidificador

La cámara de agua del humidificador debe limpiarse a diario.

1. Presione el seguro de liberación de la cámara y saque la cámara del armazón.



2. Presione hacia delante la palanca para desarmar la cámara y levante la tapa para separar las dos mitades.

**NOTA**—No es necesario retirar la junta de sellado para realizar una limpieza.



3. Lavar a mano en una solución de agua tibia y detergente (ej. detergente suave para vajilla Dawn®).

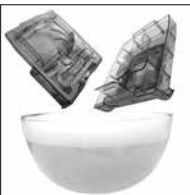

4. Deje secar las piezas antes de volver a ensamblarlas.



5. Coloque las lengüetas de la tapa de la cámara dentro de las ranuras que se encuentran en la parte posterior de la base de la cámara y presione el frente hasta que escuche un "clic" y encaje en su sitio.



**PRECAUCIÓN** — No use soluciones que contengan lejía, cloro, alcohol, aceites con aromatizantes u otros ingredientes aromáticos para limpiar los tubos o los componentes del humidificador. Estas soluciones pueden acortar la vida útil del producto.

**NOTA** — La cámara desarmada también puede lavarse una vez por semana en un lavavajilla, solo en el estante superior.

### Colocación de la junta de sellado

**PRECAUCIÓN** — Inspeccione la junta de sellado con N.o de pieza DV6C-614 antes de cada uso para asegurarse de que esté apoyada correctamente debajo de los rayos y en la ranura que rodea a toda la cámara.

1. Vuelva a instalar la junta de sellado si la quitó para realizar una limpieza. Compruebe que encaje a presión debajo de los rayos.

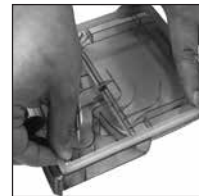

## MANTENIMIENTO

**Cámara de agua del humidificador** (para que la use un solo paciente): limpie la cámara a diario. La cámara debe reemplazarse según el cronograma recomendado por su proveedor. Inspeccione la cámara mensualmente; reemplácela si está dañada.

**Armazón del humidificador:** no necesita mantenimiento.

## VIDA ÚTIL ESPERADA

Armazón del humidificador: 5 años

Válvula PulseDose para humidificadores (solo en el modelo DV6HHPD): 5 años

Cámara de agua del humidificador: 5 años

Cámara de agua del humidificador: 1 año

## SOLUCIÓN DE PROBLEMAS

Problema	Causa posible	Solución
La condensación del agua que se acumula en la manguera produce un ruido similar a un borboteo cuando se usa el humidificador opcional.	1. La humidificación es demasiado alta.	1. Reduzca el valor de configuración del calentador del humidificador.
	2. La temperatura ambiente fluctúa desde el nivel más alto al más bajo durante la noche.	2. Aumente la temperatura ambiente.
La configuración del calentador no se ve en la pantalla	1. El generador de flujo no está completamente apoyado sobre el armazón del humidificador.	1. Consulte la sección Armado del sistema para estar seguro de que el contacto sea adecuado.

## ESPECIFICACIONES

### Humidificador

Tamaño con el dispositivo de CPAP: ..... 16,1 cm (6,3") Alt. x 15,5 cm (6,1") A x 19,3 cm (7,6") Prof.  
Peso: ..... 1,75 kg (3,8 libras) c/dispositivo de CPAP  
Salida de humedad (en el rango de flujo de funcionamiento): .....  $\geq 10$  mgH<sub>2</sub>O/l aire  
Consumo máximo de energía: ..... 40 vatios (humidificador)  
Consumo típico de energía con CPAP: ..... 25 vatios  
Requisitos eléctricos del DV6HH ..... De 11 a 17 V CC a partir de la CPAP  
Disyuntor térmico de la placa del calentador: ..... 239 °F (115 °C)  
Control de temperatura/alimentación: ..... Configuración de humedad de 1 (mínimo) a 5 (máximo)  
Temperatura de la placa del calentador: ..... De 84 °F a 158 °F (aprox. de 29 °C a 70 °C)  
Rango de temperatura de funcionamiento: ..... De 41 °F a 104 °F (de 5 °C a 40 °C)  
Rango de humedad de funcionamiento: ..... de 15 a 93 % H.R. sin condensación  
Rango de presión atmosférica de funcionamiento: ..... de 70,0 a 106,0 kPA  
Rango de flujo de funcionamiento: ..... 15 l/min a 60 l/min  
O está hecho de látex de caucho natural.

## ELIMINACIÓN DEL PRODUCTO

El envase exterior está hecho de materiales ecológicos que pueden usarse como materias primas secundarias. Si ya no necesita este envase, llévalo a las instalaciones de reciclado y eliminación de residuos de su localidad según la normativa correspondiente.

El equipo, incluidos los accesorios y los componentes internos, no es parte de los residuos domiciliarios normales; ese equipo se fabrica con materiales de gran calidad y puede reciclarse y volver a utilizarse. Las placas de la PC y del calentador y el cableado deben sacarse de la unidad y reciclarse como residuo electrónico. Los componentes plásticos restantes deben reciclarse como plásticos.

La Directiva 2012/19/UE del Parlamento Europeo sobre Residuos de Aparatos Eléctricos y Electrónicos (WEEE) dispone que los equipos eléctricos y electrónicos se recojan y eliminen separados de otros residuos urbanos no seleccionados, con el objetivo de reciclarlos. Se requiere utilizar el símbolo de un contenedor de basura tachado con un aspa.

## TABLE DES MATIÈRES

Consignes de sécurité importantes.....	FR - 12
Introduction.....	FR - 12
Explication des symboles.....	FR - 12
Pièces principales	
Contenus.....	FR - 13
Comprendre votre appareil.....	FR - 13
Assemblage du système.....	FR - 14
Nettoyage.....	FR - 15
Entretien.....	FR - 15
Installation du joint d'étanchéité.....	FR - 15
Réservoir d'eau de l'humidificateur et Station d'accueil de l'humidificateur.....	FR - 16
Durée de vie utile prévue.....	FR - 16
Élimination du produit.....	FR - 16
Dépannage.....	FR - 16
Spécifications.....	FR - 16
Fabriqué aux États-Unis avec des pièces des États-Unis et des pièces importées.	

## CONSIGNES DE SÉCURITÉ IMPORTANTES

- Concernant les règles de sécurité applicables aux appareils médicaux électrique, se référer à la norme Internationale CEI 60601-1 Ed.3 Amend.1
- La PPC doit être positionnée plus bas que le masque lors de l'utilisation d'un humidificateur, afin d'éviter que l'eau pénètre dans le masque.
- Le réservoir d'eau de l'humidificateur est destiné à un usage unique (un seul patient).
- Vider et sécher le réservoir d'eau de l'humidificateur avant le transport.
- Ne pas tenter de remplir le réservoir d'eau lorsqu'il est attaché sur la station d'accueil de l'humidificateur. La station d'accueil de l'humidificateur pourrait être endommagée. Toujours retirer le réservoir d'eau de l'humidificateur avant de le remplir.
- Ne jamais toucher la plaque chauffante de la station d'accueil de l'humidificateur. Ne jamais toucher la plaque chauffante de transfert en bas du réservoir d'eau. Ces plaques peuvent atteindre des températures jusqu'à 158 °F (70 °C) au cours de leur utilisation.

- Ne pas utiliser le réchauffeur si le réservoir d'eau est vide. La plaque chauffante peut être éteinte via les réglages PPC, lorsque l'appareil est utilisé sans eau.

## INTRODUCTION

### Conseils d'utilisations - Humidificateur chauffant en option

Utiliser sur conseil et prescription d'un médecin qualifié pour soulager les symptômes de sécheresse de la gorge, les voies nasales et buccales, commun à un traitement par pression positive. Ceci est particulièrement conseillé dans les climats secs et au cours des saisons froides, lorsque l'humidité de l'air est particulièrement plus faible qu'à d'autres moments.

## EXPLICATION DES SYMBOLES

	Consultez les instructions d'utilisation		Norme RTCA/D-160D
	Uniquement sur prescription = prescription exigée		Marque d'homologation TUV Rheinland C-US
	Protection électrique à double isolation de classe II		Numéro de catalogue
	Pièce appliquée de type BF		Numéro de série
	Fabricant		Représentant européen
	Date de fabrication		Marque CE du représentant européen
	Indice de protection - Protection contre les contacts avec les doigts de pièces dangereuses ; protection anti-gouttes en position verticale		
	Cet appareil comporte des équipements électriques et/ou électroniques qui doivent être recyclés conformément à la Directive CE 2012/19/CE relative aux déchets d'équipements électriques et électroniques.		

## PIÈCES PRINCIPALES

### Contenus

Tous les modèles avec humidification incluent une option de station d'accueil :



OU



Station d'accueil de l'humidificateur chauffant avec humidification standard (#DV6HH)

Station d'accueil de l'humidificateur chauffant avec humidification PulseDose® (#DV6HHPD)



Réservoir d'eau de l'humidificateur (#DV6C)

### Autres pièces de rechange

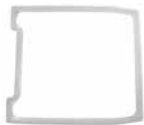

Joint d'étanchéité du réservoir (#DV6C-614)

## Comprendre les options d'humidification de votre appareil (si requis)

### Station d'accueil de l'humidificateur

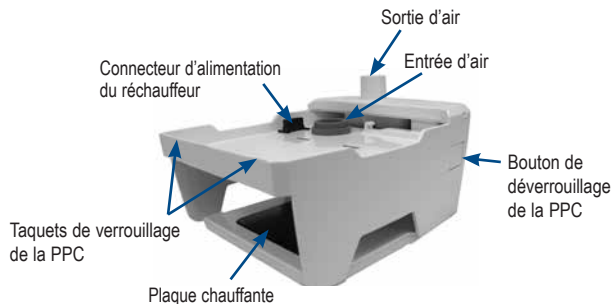

### Réservoir d'eau

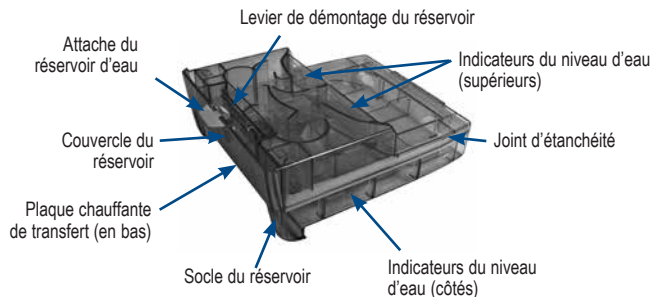

## ASSEMBLAGE DU SYSTÈME

1. Vérifier que le couvercle du port de l'alimentation en air est inséré à l'arrière de l'appareil PPC.



2. Installer l'avant de l'appareil PPC sur le berceau de l'humidificateur, s'assurer que les languettes de fixation sont insérées et cliquer pour mettre en place.



3. Remplir le réservoir nettoyé jusqu'à la ligne avec de l'eau distillée et insérer sur la station d'accueil.

**REMARQUE :** Utiliser de l'eau distillée pour éviter la formation de calcaire dans le réservoir.

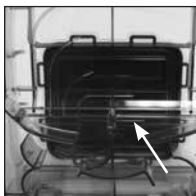

Remplir le réservoir



Placer le réservoir sur la station d'accueil

4. Insérer le câble d'alimentation à l'arrière de l'appareil et sur la prise murale.



5. Attacher le tube sur l'appareil



6. Préparer le masque et le relier au tube.



## » Réglages de l'humidité

1. Sélectionner l'humidité



2. Choisissez l'humidité entre OFF ou 1 à 5 bars. **REMARQUE :** 5 bars est le niveau maximum d'humidité.



## NETTOYAGE

### Station d'accueil de l'humidificateur

La station d'accueil de l'humidificateur doit être nettoyée chaque semaine.

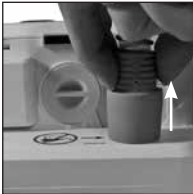

2. Détacher l'appareil de la station d'accueil ; en premier, retirer le réservoir d'eau puis appuyer sur le bouton de déverrouillage de la PPC. **REMARQUE** - Le bouton de déverrouillage de la PPC doit être enfoncé entièrement pour le retirer.



3. Essuyer la station d'accueil avec un chiffon humide propre.



### Réservoir d'eau de l'humidificateur

Le réservoir d'eau de l'humidificateur doit être nettoyé chaque jour.

1. Appuyer sur l'attache du réservoir d'eau et retirer le réservoir de la station d'accueil.



2. Appuyer ensuite sur le levier de démontage du réservoir et soulever le couvercle pour séparer les deux moitiés. **REMARQUE** - Le joint ne doit pas forcément être retiré pour le nettoyage.



3. Lavage à la main dans une solution d'eau chaude et de détergent doux (par exemple liquide vaisselle Dawn®).



4. Laisser sécher les pièces avant de les rassembler.



5. Placer les tablettes sur le couvercle du réservoir dans les fentes à l'arrière du socle du réservoir et appuyer jusqu'à ce que vous entendiez un déclic.



**ATTENTION** – Ne pas utiliser de solutions qui contiennent de l'eau de javel, du chlore, de l'alcool, des huiles parfumées ou tout autre ingrédient à base d'aromates pour nettoyer les composants ou le tube de l'humidificateur. Ces solutions pourraient réduire la durée de vie du produit.

**REMARQUE** – En plus du lavage à la main, la chambre une fois démontée peut être lavée une fois par semaine dans un lave-vaisselle, panier du haut seulement.

## ENTRETIEN

### Installation du joint d'étanchéité

**ATTENTION** – Vérifier le joint d'étanchéité # DV6C-614 avant chaque utilisation pour s'assurer qu'il est correctement inséré sous les baguettes et dans les rainures tout autour du réservoir.

6. Remettre le joint d'étanchéité si celui-ci a été retiré pour le nettoyage. S'assurer qu'il soit bien inséré sous les baguettes.



## ENTRETIEN

**Réservoir d'eau de l'humidificateur** (usage unique) - Nettoyer le réservoir chaque jour. Le réservoir doit être remplacé selon les recommandations de votre fournisseur. Vérifier le réservoir tous les mois. Le remplacer en cas de dommage.

**Station d'accueil de l'humidificateur** - Aucun entretien requis pour la station d'accueil de l'humidificateur.

## DURÉE DE VIE UTILE PRÉVUE

Station d'accueil de l'humidificateur - 5 ans

Valve PulseDose de l'humidificateur (modèle DV6HHPD uniquement) - 5 ans

Réservoir d'eau de l'humidificateur - 1 an

## DÉPANNAGE

Problème	Cause possible	Recours
L'eau de condensation accumulée dans le tube entraîne des gargouillis lors de l'utilisation de l'humidificateur en option.	1. L'humidification est trop élevée. 2. Les températures de la chambre fluctuent d'un niveau bas à élevé au cours de la nuit.	1. Réduire le niveau de réchauffement de l'humidificateur. 2. Augmenter la température de la chambre.
Le réglage du réchauffeur n'est pas visible sur l'écran.	1. Le générateur n'est pas bien en place sur la station d'accueil de l'humidificateur.	1. Se référer à l'assemblage du système pour s'assurer que les branchements sont corrects.

## SPÉCIFICATIONS

### Humidificateur

Taille avec appareil PPC :	16,1 cm H x 15,5 cm L x 19,3 cm P
Poids :	1,75 kg p/appareil PPC
Sortie d'humidité (en fonctionnement) :	≥10 mgH <sub>2</sub> O/l air
Consommation électrique maximale :	40 watts (humidificateur)
Consommation électrique typique avec l'humidificateur :	25 watts
Caractéristiques électriques DV6HH :	11-17 VDC alimentation PPC
Coupe-circuit thermique de la plaque chauffante :	239 °F (115 °C)
Contrôle des températures/de l'alimentation :	Réglage de l'humidité 1 (minimum) à 5 (maximum)
Températures de la plaque chauffante :	env. 29 °C à env. 70 °C (84 °F à 158 °F)
Amplitude de températures de fonctionnement :	env. 5 °C à env. 40 °C (41 °F à 104 °F)
Plage d'humidité de fonctionnement :	15 à 93 % d'humidité relative (sans condensation)
Plage de pression atmosphérique de fonctionnement :	70,0 – 106,0 kPa
Amplitude de températures de service :	De 15 L/m à 60 L/m
On fabriqué avec du latex de caoutchouc naturel.	

## ÉLIMINATION DU PRODUIT

L'emballage extérieur est composé de matériaux écologiques pouvant être recyclés. Si vous n'en avez plus besoin, amenez cet emballage au centre local d'élimination et de recyclage des déchets, conformément à la loi en vigueur.

L'équipement, y compris les accessoires et les composants internes, ne doit pas être jeté dans les ordures ménagères normales. Cet équipement est fabriqué à partir de matériaux de très haute qualité pouvant être recyclés et réutilisés. La carte mère, la plaque chauffante et l'alimentation électrique doivent être recyclés en tant que déchets électroniques. Les composants restants en plastique doivent être recyclés comme tel.

La Directive européenne 2012/19/EU relative aux déchets d'équipements électriques et électroniques (DEEE) exige que ces derniers soient collectés et jetés séparément des autres déchets municipaux non triés afin d'être recyclés. Le symbole représentant une poubelle avec une croix indique qu'une collecte séparée doit être effectuée.



## INHALTSVERZEICHNIS

Wichtige Sicherheitshinweise .....	DE - 17
Einführung .....	DE - 17
Symboldefinitionen .....	DE - 17
Wichtige Komponenten	
Inhalt .....	DE - 18
Ihr Gerät verstehen .....	DE - 18
Installationsanleitung .....	DE - 19
Reinigung .....	DE - 20
Wartung .....	DE - 20
Einsetzen der Dichtung.....	DE - 20
Wasserkammer und Luftbefeuchter-Basis.....	DE - 21
Voraussichtliche Lebensdauer .....	DE - 21
Produktensorgung .....	DE - 21
Fehlersuche .....	DE - 21
Technische Daten.....	DE - 21
Hergestellt in den USA unter Verwendung US-amerikanischer und importierter Teile.	

## WICHTIGE SICHERHEITSHINWEISE

- Klassifikation nach der internationalen Norm IEC 60601-1 3. Ausgabe Amendment 1 bezüglich Anforderungen an die Sicherheit medizinischer elektrischer Systeme.
- Bei Verwendung eines Luftbefeuchters der DV6- Serie sollte sich das Gerät auf einer niedrigeren Höhe als die Maske befinden, um zu vermeiden, dass Wasser in die Maske gelangt.
- Die Wasserkammer des Luftbefeuchters ist ausschließlich zur Verwendung durch einen einzigen Patienten gedacht.
- Leeren und trocknen Sie die Wasserkammer des Luftbefeuchters vor dem Transport.
- Versuchen Sie nicht, die Wasserkammer zu füllen, während diese an der Luftbefeuchter-Basis befestigt ist. Dadurch könnte die Luftbefeuchter-Basis beschädigt werden. Die Wasserkammer zur Befüllung immer aus der Luftbefeuchter-Basis herausnehmen.
- Berühren Sie niemals die Heizplatte auf der Luftbefeuchter-Basis. Berühren Sie niemals die Wärmeübertragungsplatte am Boden der Wasserkammer. Diese

Platten können während des Betriebs jeweils Temperaturen von bis zu 70° C erreichen.

- Betreiben Sie die Heizplatte nicht bei leerer Wasserkammer. Die Heizplatte kann über die CPAP-Einstellungen abgeschaltet werden, wenn das Gerät ohne Wasser verwendet wird.

## EINFÜHRUNG

### Angaben zur Verwendung - Optionaler Warmluftbefeuchter

Verwendung auf Anraten und Verordnung eines zugelassenen Arztes zur Linderung von Symptomen von Trockenheit in Hals, Nasengängen und Mund, welche bei positiven Atemdrucktherapien häufig auftreten. Dies trifft besonders in trockenen Klimazonen und während der kalten Jahreszeit zu, wenn die Luftfeuchtigkeit normalerweise niedriger ist als sonst.

## SYMBOLDEFINITIONEN

	Gebrauchsanweisung beachten!		RTCA / DO-160
	Nur Rx = Verschreibung erforderlich		TÜV Rheinland C-US Prüfzeichen
	Elektrischer Schutz der Klasse 2 – doppelte Isolierung		Katalognummer
	Geräteanwendungsteil der Schutzklasse BF		Seriennummer
	Hersteller		Europäischer Bevollmächtigter
	Herstellungsdatum		CE-Kennzeichnung des europäischen Bevollmächtigten
	Schutzart - Geschützt gegen den Zugang zu gefährlichen Teilen mit dem Finger; geschützt gegen senkrecht fallendes Tropfwasser.		
	Dieses Gerät enthält elektrische und/oder elektronische Komponenten, die gemäß EU-Richtlinie 2012/19/EU über Elektro- und Elektronik-Altgeräte der Wiederverwertung zugeführt werden müssen.		

## WICHTIGE KOMPONENTEN

### Inhalt

Alle Modelle mit Luftbefeuchtung schließen eine Basis-Option ein:



ODER



Warmluftbefeuchter-Basis mit Standard-Luftbefeuchtung (#DV6HH)

Warmluftbefeuchter-Basis mit PulseDose®-Befeuchter (#DV6HHPD)



Luftbefeuchter-Wasserkammer (#DV6C)

### Sonstige Ersatzteile

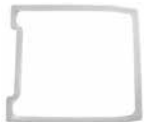

Dichtung für Befeuchterkammer (#DV6C-614)

## Die Befeuchtereinheit Ihres Geräts verstehen (falls verordnet)

### Luftbefeuchter-Basis

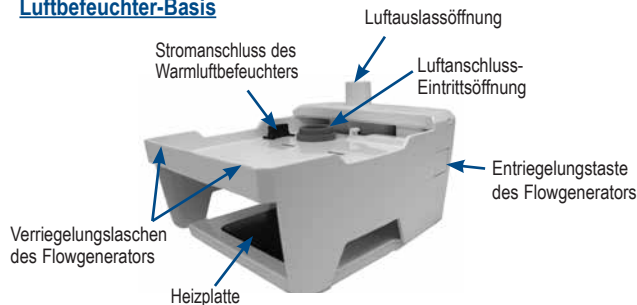

### Wasserkammer

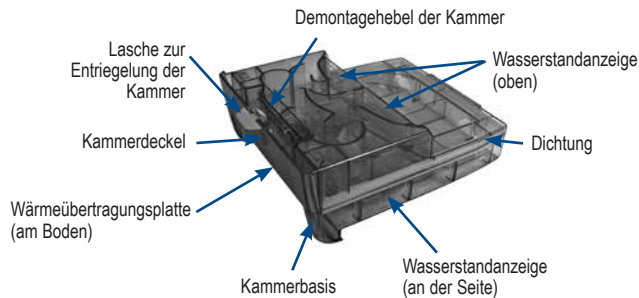

## INSTALLATIONSANLEITUNG

1. Stellen Sie sicher, dass die Abdeckung der Luftauslassöffnung auf der Rückseite des CPAP-Geräts eingesetzt ist.



2. Platzieren Sie die Vorderseite des CPAP-Geräts auf die Luftbefeuchter-Basis, stellen Sie sicher, dass die Verriegelungslaschen ineinander greifen und mit einem Klicken einrasten.



3. Füllen Sie die saubere Kammer mit Wasser und führen Sie sie in die Basis ein.

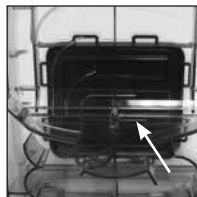

Befüllung der Kammer



Kammer in der Basis

Folgende Wassersorten können im Warmluftbefeuchter verwendet werden:

- frisches kaltes Wasser (muss nach jedem Gebrauch entfernt u. die Anfeuchterkammer gereinigt werden)
- Tafelwasser welches einen niedrigen Mineralgehalt aufweist
- abgekochtes und auf Raumtemperatur abgekühltes Leitungswasser\*
- destilliertes Wasser (entmineralisiertes Wasser aus der Apotheke)\*

*\* Im häuslichen Einsatz nur in medizinischen Ausnahmefällen erforderlich*

4. Stecken Sie das Stromkabel auf der Rückseite des Geräts und in die Steckdose ein.



5. Befestigen Sie den Schlauch am Gerät.

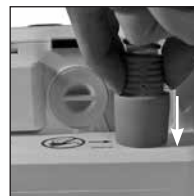

6. Bereiten Sie die Maske vor und schließen Sie sie an den Schlauch an.



## Feuchtigkeitseinstellungen

1. Wählen Sie **Luftfeuchtigkeit**.



2. Wählen Sie Feuchtigkeitsstufe "AUS" oder eine Stufe zwischen 1 und 5 aus. **HINWEIS** - 5 Balken ist die höchste Feuchtigkeitsstufe.



### Luftbefeuchter-Basis

Die Luftbefeuchter-Basis sollte wöchentlich gereinigt werden.

1. Schalten Sie den Warmluftbefeuchter aus und unterbrechen Sie die Stromzufuhr. Lassen Sie das Gerät mindestens 10 Minuten abkühlen. Nehmen Sie den Schlauch ab.

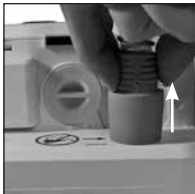

2. Lösen Sie das Gerät aus der Basis. Nehmen Sie zuerst die Wasserkammer heraus und drücken Sie anschließend die Entriegelungstaste des Flowgenerators.



**HINWEIS** – Zum Trennen muss die Entriegelungstaste des Flowgenerators vollständig gedrückt werden.

3. Wischen Sie die Basis mit einem sauberen feuchten Tuch ab.



### Luftbefeuchter-Wasserkammer

Die Wasserkammer sollte täglich gereinigt werden.

1. Drücken Sie den Freigabehebel der Kammer und nehmen Sie die Kammer aus der Basis.



2. Drücken Sie den Demontagehebel der Kammer nach vorne und heben Sie den Deckel an, um die Hälften zu trennen. **HINWEIS** – Zur Reinigung muss die Dichtung nicht entfernt werden.



3. Von Hand in einer Lösung aus warmem Wasser und mit mildem Reinigungsmittel (z. B. Geschirrspülmittel) waschen.



4. Lassen Sie die Teile vor der erneuten Montage vollständig trocknen.



5. Platzieren Sie die Laschen auf dem Kammerdeckel in den Schlitten auf der Rückseite der Kammerbasis und drücken Sie die Vorderseite bis sie einrasten.

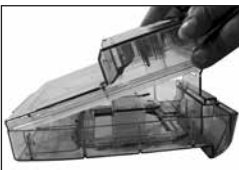

**VORSICHT** – Verwenden Sie zur Reinigung der Luftbefeuchterkomponenten oder der Schläuche keine Lösungen, die Bleichmittel, Chlor, Alkohol, parfümierte Öle oder andere aromatische Inhaltsstoffe enthalten. Diese Lösungen können die Lebensdauer des Produkts verkürzen.

**HINWEIS** – Zusätzlich zur manuellen Reinigung können die Einzelteile der Kammer auch einmal pro Woche in der Spülmaschine im oberen Geschirrkorb gewaschen werden.

### Einsetzen der Dichtung

**VORSICHT** – Überprüfen Sie das Dichtungsteil # DV6C-614 vor jeder Verwendung, um sicherzustellen, dass es ordnungsgemäß in den Kerben und in der Vertiefung um die gesamte Kammer sitzt.

1. Setzen Sie wieder die Dichtung ein, wenn sie zur Reinigung abgenommen wurde. Vergewissern Sie sich, dass sie in den Kerben einrastet.

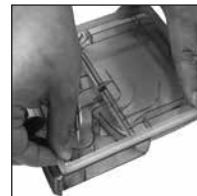

## WARTUNG

**Wasserkammer** (nur zur Verwendung an einem einzelnen Patienten) - Reinigen Sie die Kammer täglich. Die Kammer sollte gemäß dem von Ihrem Fachhändler empfohlenen Wartungsplan ausgetauscht werden. Führen Sie eine monatliche Sichtprüfung der Wasserkammer durch. Ersetzen Sie diese, wenn Schädigungen (z.B. Risse) bestehen.

**Luftbefeuchter-Basis** – Für die Luftbefeuchter-Basis ist keine Wartung erforderlich.

## VORAUSSICHTLICHE LEBENSDAUER

Luftbefeuchter-Basis - 5 Jahre

Luftbefeuchter PulseDose-Ventil (nur Modell DV6HHPD) - 5 Jahre

Luftbefeuchter-Wasserkammer - 1 Jahr

## FEHLERSUCHE

Problem	Mögliche Ursache	Behebung
Im Schlauch sammelt sich kondensiertes Wasser an und verursacht ein gurgelndes Geräusch bei Verwendung des optionalen Befeuchters.	1. Die Luftbefeuchtung ist zu hoch. 2. Die Raumtemperatur schwankt während der Nacht von höheren zu niedrigeren Temperaturen.	1. Senken Sie die Warmluftbefeuchter-Einstellungen. 2. Erhöhen Sie die Raumtemperatur.
Die Einstellung des Warmluftbefeuchters ist nicht auf der Anzeige zu sehen.	1. Der Flowgenerator sitzt nicht vollständig auf der Luftbefeuchter-Basis.	1. Schauen Sie in die Installationsanleitungen, um sicherzustellen, dass ein einwandfreier Kontakt hergestellt ist.

## TECHNISCHE DATEN

### Luftbefeuchter

Größe inkl. CPAP-Gerät: .....	16,1 cm H x 15,5 cm B x 19,3 cm T
Gewicht: .....	1,75 kg m. CPAP-Gerät
Befeuchtungsleistung (innerhalb des Betriebsvolumenstrombereichs):.....	≥10 mg H <sub>2</sub> O/l Luft
Maximale Leistungsaufnahme:.....	40 Watt (Luftbefeuchter)
Typische Leistungsaufnahme mit CPAP: .....	25 Watt
DV6HH Elektrische Anforderungen: .....	11 - 17 V Gleichstrom vom CPAP versorgt
Thermische Sicherung für Heizplatte: .....	115 °C
Leistungs-/Temperaturregler:.....	Feuchtigkeit-Einstellung von 1 (Minimum) bis 5 (Maximum)
Temperatur der Heizplatte:.....	ca. 29 °C bis ca. 70 °C
Betriebstemperaturbereich: .....	5 °C bis 40 °C
Betriebsluftfeuchtigkeitsbereich:.....	15 bis 93% relative Luftfeuchtigkeit, nicht kondensierend
Betriebsdruckbereich:.....	70,0 – 106,0 kPa
Betriebsvolumenstrombereich:.....	15 l/m bis 60 l/m

Nicht aus Naturkautschuklatex gefertigt.

## PRODUKTENTSORGUNG

Die äußere Verpackung besteht aus umweltfreundlichen Materialien und kann als Sekundärrohstoff verwendet werden. Wenn Sie die Verpackung nicht mehr benötigen, geben Sie diese, den geltenden Bestimmungen gemäß, bei Ihrem Recyclinghof vor Ort ab.

Das Gerät einschließlich Zubehör und interne Komponenten sollten nicht im normalen Hausmüll entsorgt werden. Geräte dieser Art werden aus hochwertigen Materialien hergestellt und können daher recycelt und wiederverwertet werden. Die Steuerplatine, Heizplatte und Kabel bitte separat als Elektroschrott recyceln. Die verbleibenden Plastikteile sollten als Plastikmüll entsorgt werden.

Gemäß der EU-Richtlinie 2012/19/EU über Elektro- und Elektronik-Altgeräte (WEEE) müssen elektrische und elektronische Geräte getrennt von anderem unsortiertem Müll gesammelt und entsorgt werden. Wenn möglich sollen diese Geräte recycelt werden. Das Symbol der durchgestrichenen Mülltonne zeigt an, dass eine separate Entsorgung erforderlich ist.

## INDICE

Avvertenze importanti.....	IT - 22
Introduzione.....	IT - 22
Simbologia.....	IT - 22
Parti importanti	
Contenuto.....	IT - 23
Guida al dispositivo.....	IT - 23
Assemblaggio del sistema.....	IT - 24
Pulizia.....	IT - 25
Manutenzione.....	IT - 25
Posizionamento della guarnizione di tenuta.....	IT - 25
Camera dell'acqua dell'umidificatore e Cradle dell'umidificatore.....	IT - 26
Vita utile prevista.....	IT - 26
Smaltimento del prodotto.....	IT - 26
Risoluzione dei problemi.....	IT - 26
Specifiche.....	IT - 26
Fabbricato negli USA con componenti prodotti negli Stati Uniti e importati.	

## AVVERTENZE IMPORTANTI

- Fare riferimento allo Standard internazionale IEC 60601-1 Ed 3.0 Emendamento 1 per i requisiti di sicurezza applicabili ai Sistemi elettromedicali
- Quando si utilizza l'umidificatore, l'altezza del dispositivo della serie DV6 deve essere inferiore rispetto alla maschera, al fine di impedire l'entrata dell'acqua nella maschera stessa.
- La camera dell'acqua dell'umidificatore è da intendere destinata per il solo utilizzo monopaziente.
- Svuotare e asciugare la camera dell'acqua dell'umidificatore prima del trasporto.
- Non cercare di riempire la camera dell'acqua mentre è collegata al cradle dell'umidificatore. Il cradle dell'umidificatore potrebbe essere danneggiato. Rimuovere sempre la camera dell'acqua dal cradle dell'umidificatore prima del riempimento.
- Non toccare mai la piastra riscaldatore sul cradle dell'umidificatore. Non toccare mai la piastra di trasferimento calore alla base della camera

dell'acqua. Durante il funzionamento, queste piastre possono raggiungere temperature di 70 °C.

- Non mettere in funzione il riscaldatore se la camera dell'acqua è vuota. La piastra riscaldatore deve essere spenta mediante le Impostazioni CPAP quando il dispositivo viene utilizzato senza acqua.

## INTRODUZIONE

### Modalità d'uso - Riscaldatore umidificatore opzionale

Utilizzare secondo le istruzioni e la prescrizione di un medico autorizzato per alleviare i sintomi di secchezza della gola, dei seni nasali e del cavo orale, comuni durante la terapia con pressione positiva delle vie respiratorie. Ciò si verifica soprattutto in caso di climi secchi e durante la stagione fredda, quando l'umidità dell'aria è generalmente inferiore rispetto a quella di altri periodi.

## SIMBOLOGIA

	Consultare le istruzioni per l'uso		RTCA / DO-160
	Solo Rx = Prescrizione obbligatoria		Marchio di approvazione C-US TUV Rheinland
	Protezione elettrica di Classe II-a doppio isolamento		Numero di catalogo
	Apparecchiatura di tipo BF-parte applicata		Num. di serie
	Produttore		Rappresentante europeo
	Data di fabbricazione		Marchio CE rappresentante europeo
	IP21	Protezione ingresso – Protezione per impedire l'accesso delle dita alle parti pericolose; protezione contro la caduta verticale di gocce d'acqua	
	Questo dispositivo contiene attrezzatura elettrica e/o elettronica che deve essere riciclata secondo la Direttiva dell'Unione Europea 2012/19/UE – Rifiuti di apparecchiature elettriche ed elettroniche		

## IMPORTANT PARTS

### Contenuto

Tutti i modelli con umidificazione includono un'opzione del cradle:



OPPURE



Cradle del riscaldatore umidificatore con umidificazione standard (#DV6HH)

Cradle del riscaldatore umidificatore con umidificatore PulseDose® (#DV6HHPD)



Camera dell'acqua dell'umidificatore (#DV6C)

### Altre parti di ricambio

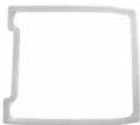

Guarnizione di tenuta della camera (#DV6C-614)

## Guida alle opzioni di umidificazione del dispositivo (se prescritte)

### Cradle dell'umidificatore

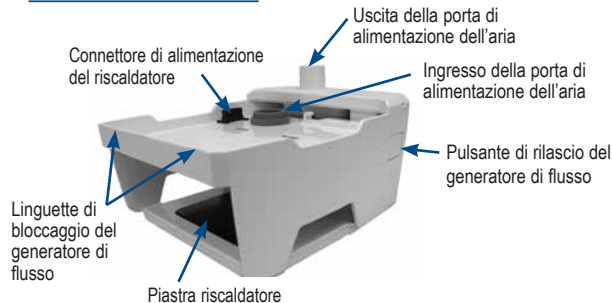

### Camera dell'acqua

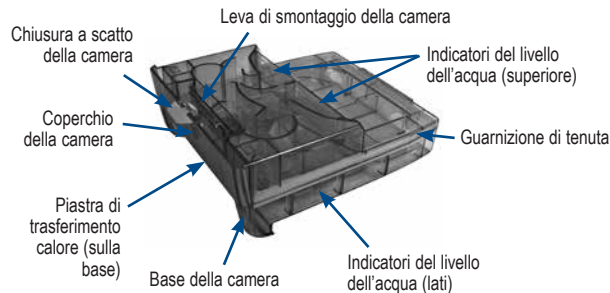

## ASSEMBLAGGIO DEL SISTEMA

1. Verificare che il coperchio della porta di alimentazione dell'aria sia inserito nella parte posteriore del dispositivo CPAP.



2. Collocare la parte frontale del dispositivo CPAP sul cradle dell'umidificatore, verificare che le linguette di bloccaggio siano agganciate e far scattare in posizione.



3. Riempire la camera pulita con acqua distillata per colmare la linea. Inserirne nel cradle. **NOTA** – Utilizzare acqua distillata per evitare la creazione di depositi minerali all'interno della camera.

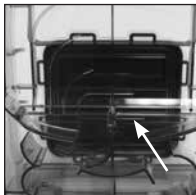

Riempimento della camera



Camera nel cradle

4. Inserire il cavo di alimentazione nella parte posteriore del dispositivo e nella presa murale.



5. Collegare il tubo al dispositivo.

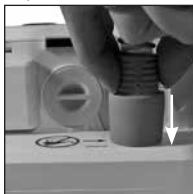

6. Preparare la maschera e collegare al tubo.



## Impostazioni Umidità

1. Selezionare **Umidità**



2. Impostare l'umidità su OFF o selezionare le barre da 1 a 5. **NOTA** - 5 bar è il livello di umidità più elevato.





### Cradle dell'umidificatore

Il cradle dell'umidificatore deve essere pulito ogni settimana.

1. Spegnerne il riscaldatore e disinserirlo dalla fonte di alimentazione. Attendere che il sistema si raffreddi per almeno 10 minuti. Scollegare il tubo.

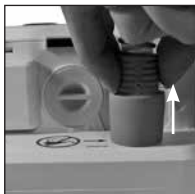

2. Scollegare il dispositivo dal cradle; rimuovere prima la camera dell'acqua e successivamente premere il pulsante di rilascio del generatore di flusso.



3. Pulire il cradle con un panno umido e pulito.



### Camera dell'acqua dell'umidificatore

La camera dell'acqua dell'umidificatore deve essere pulita quotidianamente.

1. Premere la chiusura a scatto della camera e rimuovere la camera dal cradle.



2. Premere in avanti sulla leva di smontaggio della camera e sollevare il coperchio per separare le metà.

**NOTA** – Non è necessario rimuovere la guarnizione di tenuta per effettuare la pulizia.



3. Lavare a mano in una soluzione di acqua tiepida e detersivo delicato (per es., liquido per stoviglie Dawn®).



4. Lasciar asciugare le parti prima di rimontarle.



5. Collocare le linguette sul coperchio della camera nelle scanalature posteriori della base della camera, quindi premere sulla parte frontale finché non si blocca in posizione.

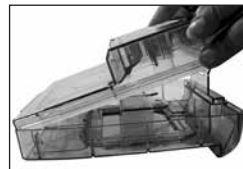

**ATTENZIONE** – Non usare soluzioni che contengono candeggina, soluzioni a base di cloro, alcool, oli profumati o altri ingredienti a base di aromi per pulire i componenti dell'umidificatore o il tubo. Queste soluzioni potrebbero ridurre la durata del prodotto.

**NOTA** – Oltre al lavaggio a mano, è possibile lavare la camera smontata una volta a settimana in una lavastoviglie, solo sul vassoio superiore.

### Posizionamento della guarnizione di tenuta

**ATTENZIONE** – Controllare la guarnizione di tenuta, parte # DV6C-614, prima di ogni uso per verificare che sia fissata correttamente sotto i raggi e nella scanalatura della camera.

1. Collegare nuovamente la guarnizione di tenuta se è stata staccata o rimossa per la pulizia. Controllare che scatti sotto i raggi.



## MANUTENZIONE

**Camera dell'acqua dell'umidificatore** (utilizzo monopaziente) – Pulire la camera quotidianamente. La camera deve essere sostituita conformemente al programma consigliato dal fornitore. Ispezionare la camera una volta al mese; sostituire se danneggiata.

**Cradle dell'umidificatore** – Non è prevista nessuna manutenzione per il cradle dell'umidificatore.

## VITA UTILE PREVISTA

Cradle dell'umidificatore – 5 anni

Valvola PulseDose dell'umidificatore (solo per il modello DV6HHPD) – 5 anni

Camera dell'acqua dell'umidificatore – 1 anno

## RISOLUZIONE DEI PROBLEMI

Problema	Possibile causa	Azione correttiva
La condensa dell'acqua accumulata nel tubo causa un gorgoglio durante l'uso dell'umidificatore opzionale.	1. L'umidificazione è troppo elevata. 2. La temperatura della stanza passa da livelli più alti a livelli più bassi durante la notte.	1. Ridurre i valori del riscaldatore umidificatore. 2. Aumentare la temperatura della stanza.
L'impostazione del riscaldatore non è visibile sul display	1. Il generatore di flusso non è posizionato saldamente nel cradle dell'umidificatore.	1. Consultare la sezione Assemblaggio del sistema per verificare il corretto contatto.

## SPECIFICHE

### Umidificatore

Dimensione con il dispositivo CPAP: .....	16,1 cm A x 15,5 cm L x 19,3 cm P
Peso: .....	1,75 kg con il dispositivo CPAP
Umidità erogata (nei valori del flusso di funzionamento): .....	≥10mgH2O/l aria
Massimo consumo di corrente: .....	40 watt (umidificatore)
Consumo di corrente tipico con unità CPAP: .....	25 watt
Requisiti elettrici DV6HH: .....	11-17 VDC alimentato da CPAP
Interruttore termico piastra riscaldatore: .....	115 °C
Controllo corrente/temperatura: .....	Impostazione dei valori di umidità tra 1 (minimo) e 5 (massimo)
Temperatura piastra riscaldatore: .....	da circa 29 °C a circa 70 °C (da 84 °F a 158 °F)
Valori della temperatura d'esercizio: .....	da 5 °C a 40 °C (da 41 °F a 104 °F)
Limiti di umidità d'esercizio: .....	da 15 a 93% Umid. Relat. senza condensa
Valori di pressione atmosferica di esercizio: .....	70,0 – 106,0 kPa
Valori del flusso di funzionamento: .....	da 15 L/m a 60 L/m

Prodotto non realizzato in lattice di gomma naturale.

## SMALTIMENTO DEL PRODOTTO

L'imballaggio esterno è realizzato con materiali ecologici che possono essere usati come materie prime secondarie. Se non si necessita più dell'imballaggio, consegnarlo alla struttura locale di smaltimento e riciclaggio dei rifiuti conformemente alle norme vigenti.

L'apparecchiatura, inclusi gli accessori e i componenti interni, non sono normali rifiuti domestici; l'apparecchiatura è realizzata con materiali di elevata qualità che possono essere riciclati e riutilizzati. La scheda PC, la piastra riscaldatore e il cablaggio devono essere rimossi dall'unità e riciclati come rifiuti elettronici. I componenti in plastica rimanenti devono essere riciclati come materie plastiche.

La Direttiva Europea 2012/19/UE sui Rifiuti di apparecchiature elettriche ed elettroniche (RAEE) prevede che le apparecchiature elettriche ed elettroniche siano raccolte e smaltite separatamente dai rifiuti urbani indifferenziati, con lo scopo di riciclarli. Il simbolo con il cestino barrato indica che è prevista una raccolta distinta.

## INHOUDSOPGAVE

Belangrijke veiligheidsinstructies.....	NL - 27
Inleiding.....	NL - 27
Verklaring van symbolen.....	NL - 27
Belangrijke onderdelen	
Inhoudsopgave.....	NL - 28
Uw apparaat begrijpen.....	NL - 28
Assemblage van het systeem.....	NL - 29
Reiniging.....	NL - 30
Onderhoud.....	NL - 30
Plaatsing van de afdichtpakking.....	NL - 30
Waterkamer van de luchtbevochtiger en Luchtbevochtigerhouder.....	NL - 31
Verwachte levensduur.....	NL - 31
Verwijdering van het product.....	NL - 31
Problemen oplossen.....	NL - 31
Specificaties.....	NL - 31
Gemaakt in de VS met Amerikaanse en geïmporteerde onderdelen.	

## BELANGRIJKE VEILIGHEIDSIINSTRUCTIES

- Raadpleeg de internationale norm IEC 60601-1 Ed 3.0 wijziging 1 voor veiligheidsvereisten die gelden voor medische elektrische systemen
- De hoogte van het DV6-serie apparaat moet bij gebruik van een luchtbevochtiger lager zijn dan het masker, om te voorkomen dat er water in het masker komt.
- De waterkamer van de luchtbevochtiger is uitsluitend bedoeld voor gebruik door één enkele patiënt.
- Maak de waterkamer van de luchtbevochtiger vóór transport droog en leeg.
- Probeer niet om de waterkamer te vullen terwijl de waterkamer in de luchtbevochtigerhouder zit. Dat kan de luchtbevochtigerhouder beschadigen. Haal de waterkamer om hem te vullen altijd uit de houder op de luchtbevochtiger.
- Raak nooit de verwarmingsplaat op de luchtbevochtigerhouder aan. Raak nooit de warmteoverdrachtplaat op de onderkant van de waterkamer aan. Deze platen kunnen tijdens gebruik een temperatuur van wel 70 °C bereiken.















- Gebruik de verwarmers niet als de waterkamer leeg is. De verwarmingsplaat kan met de CPAP-instellingen worden uitgezet als het apparaat zonder water wordt gebruikt.

## INLEIDING

### Gebruiksindicaties - Optionele verwarmde luchtbevochtiger

Te gebruiken op advies en recept van een gediplomeerd arts ter verlichting van de symptomen van een droge keel, neuskanalen en mond die gebruikelijk zijn bij therapie met positieve luchtdruk. Dit geldt vooral in droge klimaten en tijdens koude jaargetijden wanneer de vochtigheidsgraad in de lucht doorgaans lager is dan anders.

## VERKLARING VAN SYMBOLEN

	Raadpleeg de gebruiksinstructies		RTCA / DO-160
	Uitsluitend op recept = Doktersvoorschrift vereist		TÜV Rheinland C-US goedkeuringsmerk
	Elektrische veiligheidsklasse II – dubbel geïsoleerd		Catalogusnummer
	Type BF apparatuur-toegepast onderdeel		Serienummer
	Producent		Europees vertegenwoordiger
	Productiedatum		Europees vert. CE-merk
	Ingangsbescherming - Beschermd tegen toegang van vingers tot gevaarlijke onderdelen; beschermd tegen verticaal vallende waterdruppels		
	Dit apparaat bevat elektrische en/of elektronische apparatuur die moet worden gerecycled conform EU-richtlijn 2012/19/EU met betrekking tot elektrisch en elektrotechnisch afval		

## BELANGRIJKE ONDERDELEN

### Inhoudsopgave

Alle modellen met luchtbevochtiging bevatten één houderoptie:



OF



Verwarme  
luchtbevochtigerhouder met  
standaard luchtbevochtiging  
(#DV6HH)

Verwarme  
luchtbevochtigerhouder met  
PulseDose® luchtbevochtiging  
(#DV6HHPD)



Waterkamer van  
luchtbevochtiger  
(#DV6C)

### Andere vervangingsonderdelen

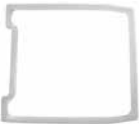

Kamerpakking  
(#DV6C-614)

## De luchtbevochtigingsopties van uw apparaat begrijpen (indien voorgeschreven)

### Luchtbevochtigerhouder

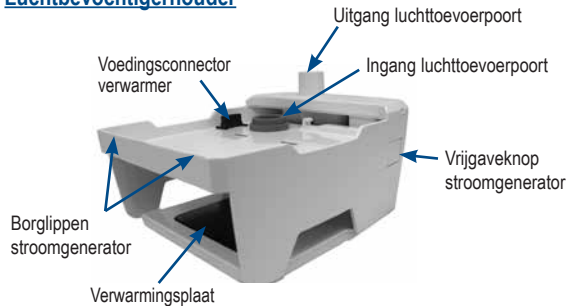

### Waterkamer

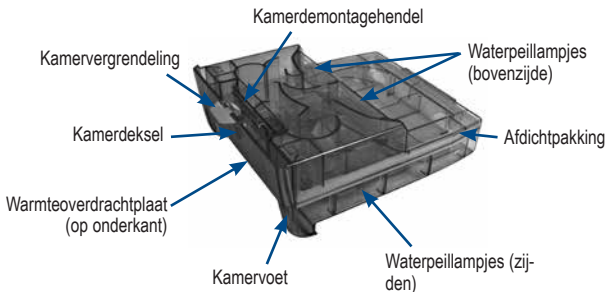

## ASSEMBLAGE VAN HET SYSTEEM

1. Controleer of de afdekking van de luchttoevoerpoort in de achterzijde van het CPAP-apparaat is geplaatst.



2. Plaats de voorzijde van het CPAP-apparaat op de luchtbevochtigerhouder, controleer of de borglipjes zijn aangegrepen en klik het vast.



3. Vul de schone kamer tot de vullijn met gedestilleerd water en plaats het in de houder. **OPMERKING** – *Gebruik gedestilleerd water om de opbouw van mineralen binnen de kamer te vermijden.*

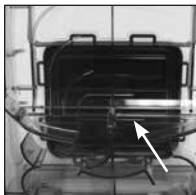

Vullen van de kamer



Kamer in houder

4. Steek het stroomsnoer in de achterzijde van het apparaat en het stopcontact.



5. Bevestig de slang aan het apparaat.

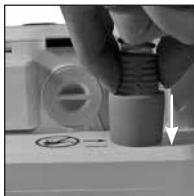

6. Prepareer het masker en sluit de slangen aan.



## ☺☺☺ Vochtighedsinstellingen

1. Selecteer de **Vochtigheid**



2. Schakel de vochtigheidsinstelling naar UIT of 1 tot 5 streepjes.

**OPMERKING** – 5 streepjes is de hoogste vochtigheid.



### Luchtbevochtigerhouder

De luchtbevochtigerhouder moet wekelijks worden schoongemaakt.

1. Zet de verwarmers uit en trek de stekker uit het stopcontact. Laat het systeem ten minste 10 minuten afkoelen. Koppel de slangen af.

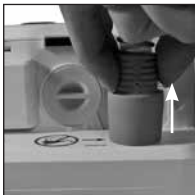

2. Haal het apparaat uit de houder; verwijder eerst de waterkamer en druk daarna op de vrijgaveknop van de stroomgenerator.



**OPMERKING** – De vrijgaveknop van de stroomgenerator moet helemaal worden ingedrukt om de stroomgenerator los te halen.

3. Veeg de houder schoon met een schone, vochtige doek.



### Waterkamer van luchtbevochtiger

De waterkamer van de luchtbevochtiger moet dagelijks gereinigd worden.

1. Druk de kamervergrendeling in en verwijder de kamer uit de houder.



2. Druk de kamerdemontagehendel naar voren en verwijder het deksel om de helften te scheiden. **OPMERKING** – Om te reinigen hoeft de afdichtpakking niet verwijderd te worden.



3. Was deze met de hand schoon in een oplossing van warm water en mild afwasmiddel (bijv. Dawn® afwasmiddel).



4. Laat de onderdelen helemaal drogen voordat u de waterkamer weer in elkaar zet.



5. Plaats de lippen op het kamerdeksel in de sleuven aan de achterzijde van de kamervoet en duw het vooruit totdat het vastklikt.



**VOORZICHTIG** – Gebruik geen oplossingen met bleekmiddel, chloor, alcohol of aromatische stoffen, met inbegrip van geperfumeerde oliën, om de onderdelen of slang van de luchtbevochtiger te reinigen. Deze oplossingen kunnen ertoe leiden dat de levensduur van het product afneemt.

**OPMERKING** – Naast wassen met de hand kunt u de kamer, wanneer deze uit elkaar is gehaald, ook een keer per week in de vaatwasser reinigen, gebruik alleen het bovenste rek.

### Plaatsing van de afdichtpakking

**ATTENTIE** – Inspecteer de afdichtpakking, onderdeel # DV6C-614 vóór elk gebruik om te controleren dat het rond de hele omtrek goed onder de spaken en in de groef is geplaatst.

1. Als de afdichtpakking voor de reiniging is losgekoppeld of verwijderd, moet deze worden teruggeplaatst. Zorg ervoor dat het vastklikt onder de spaken.

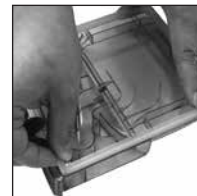

## ONDERHOUD

**Waterkamer van de luchtbevochtiger** (voor gebruik door één patiënt) - Reinig de kamer dagelijks. De kamer moet worden vervangen volgens het schema dat door uw leverancier is aanbevolen. Voer maandelijks een inspectie uit van de kamer; vervangen bij beschadiging.

**Luchtbevochtigerhouder** - Er is geen onderhoud nodig voor de luchtbevochtigerhouder.

## VERWACHTE LEVENSDUUR

Luchtbevochtigerhouder - 5 jaar

PulseDose-klep van de luchtbevochtiger (alleen model DV6HHPD) - 5 jaar

Waterkamer van de luchtbevochtiger - 1 jaar

## PROBLEEMEN OPLOSSEN

Probleem	Mogelijke oorzaak	Oplossing
Watercondens dat zich ophoopt in de slang veroorzaakt een gorgelend geluid bij het gebruik van een optionele luchtbevochtiger.	1. Luchtbevochtiging is te hoog. 2. De kamertemperatuur verandert van hoog naar laag tijdens de nacht.	1. Verlaag de verwarmersinstelling van de luchtbevochtiger. 2. Verhoog de kamertemperatuur.
De verwarmersinstelling is niet zichtbaar op de display	1. De stroomgenerator is niet helemaal in de houder op de luchtbevochtiger geplaatst.	1. Raadpleeg Assemblage van het systeem, om te controleren of er goed contact is gemaakt.

## SPECIFICATIES

### Luchtbevochtiger

Grootte met CPAP-apparaat: .....	16,1 cm (H) x 15,5 cm (B) x 19,3 cm (D)
Gewicht: .....	1,75 kg met CPAP-apparaat
Vochtighedsuitvoer (operationeel stroombereik): .....	≥10 mg H <sub>2</sub> O/l lucht
Maximaal stroomverbruik: .....	40 Watt (bevochtiger)
Gebruikelijk stroomverbruik met CPAP: .....	25 Watt
Elektrische vereisten van DV6HH: .....	11-17 VDC gevoed door CPAP
Thermische uitschakeling verwarmingsplaat: .....	115° C
Stroom-/temperatuurregeling: .....	Vochtighedsinstelling van 1 (minimaal) t/m 5 (maximaal)
Temperatuur verwarmingsplaat: .....	ongeveer 29 °C tot ongeveer 70 °C
Operationeel temperatuurbereik: .....	5 °C tot 40 °C
Operationele luchtvochtigheid: .....	15 tot 93% RV, niet-condenserend
Operationele atmosferische druk: .....	70,0 – 106,0 kPa
Operationeel stroombereik: .....	15 tot 60 L/min

Bevat geen natuurlijk rubberlatex.

## VERWIJDERING VAN HET PRODUCT

De buitenverpakking bestaat uit milieuvriendelijke materialen die als secundaire grondstoffen kunnen worden gebruikt. Breng de verpakking na gebruik volgens de toepasselijke voorschriften naar uw lokale bedrijf voor recycling en afvalverwijdering.

De apparatuur, inclusief accessoires en inwendige onderdelen, hoort niet bij uw reguliere huishoudelijke afval; deze apparatuur is vervaardigd van hoogwaardige materialen en kan worden gerecycled en hergebruikt. Het PC-bord, de verwarmingsplaat en bedrading moeten uit het apparaat worden verwijderd en gerecycled als elektronisch afval. De resterende kunststofonderdelen moeten als kunststofafval worden gerecycled.

Elektrische en elektronische apparatuur moet volgens de Europese richtlijn 2012/19/EU betreffende afgedankte elektronische en elektrische apparatuur (AEEA) gescheiden van ander ongesorteerd stedelijk afval worden ingezameld en verwijderd voor verdere recycling. Het symbool met de doorgekruiste afvalbak geeft aan dat het materiaal gescheiden moet worden ingezameld.

## INDHOLDSFORTEGNELSE

Vigtige sikkerhedsforanstaltninger.....	DA - 32
Indledning .....	DA - 32
Symboldefinitioner .....	DA - 32
Vigtige dele	
Indhold .....	DA - 33
Forstå din enhed.....	DA - 33
Samling af system .....	DA - 34
Rengøring.....	DA - 35
Vedligeholdelse .....	DA - 35
Tætningspakningens placering .....	DA - 35
Luffugter vand kammer og Luffugter kammer.....	DA - 36
Forventet levetid.....	DA - 36
Verwijdering van het product.....	DA - 36
Fejlfinding .....	DA - 36
Specifikationer .....	DA - 36
Fremstillet i USA af amerikanske og importerede dele.	

## VIGTIGE SIKKERHEDSFORANSTALTNINGER















- Der henvises til international Standard IEC 60601-1 Ed 3.0 ændringsforslag 1 for sikkerhedskrav til elektromedicinske systemer
- Højden på DV6 series-enheden skal være lavere end masken ved brug af en luffugter, for at forhindre vand i at komme ind i masken.
- Luffugterens vandkammer er kun beregnet til én patient.
- Tøm og tør luffugterens vandkammer inden transportering.
- Forsøg ikke at fylde vandkammeret, mens den er fastgjort til luffugterens underdel. Der kan opstå miljøsikkerhedsproblemer til luffugterens holder. Fjern altid vandkammeret fra luffugterens holder inden påfyldning.
- Rør aldrig ved varmepladen på luffugterens holder. Rør aldrig ved varmeoverførselspladen på bunden af vandkammeret. Disse plader kan nå helt op på 70°C under drift.
- Brug ikke varmepladen, hvis vandkammeret er tomt. Varmepladen kan slås fra ved hjælp af CPAP-indstillinger, når enheden bruges uden vand.

## INDLEDNING

### Indikationer For Brug - Valgfri opvarmet luffugter

Brug rådgivningen og ordinationen af en autoriseret læge for at hjælpe med at lindre symptomerne for tørhed i halsen, næse og mund, som findes ved positiv luftvejstryk-terapi. Dette gælder især i tørre klimaer og i den kolde årstid, når luftfugtigheden typisk er lavere end på andre tidspunkter.

## SYMBOLDEFINITIONER

	Se betjeningsinstruktionerne		RTCA / DO-160
	Kun Rx = recept påkrævet		TUV Rheinland C-US godkendelsesmærket
	Elektrisk beskyttelse af Klasse II dobbeltisoleret		Katalognummer
	Udstyrsanvendt del af type BF		Serienummer
	Producent		Europæisk repræsentant
	Produktionsdato		Europæisk Rep CE mærket
	Indtrængelsesbeskyttelse - fingre er beskyttet mod adgang til farlige dele; beskyttet mod faldende vanddråber		
	Denne enhed indeholder elektrisk og/eller elektronisk udstyr, der skal genanvendes iht. EU-direktiv 2012/19/EU vedr. elektrisk og elektronisk affald		



## VIGTIGE DELE

### Indhold

Alle modeller med befugtning omfatter mulighed for holder:



ELLER



Opvarmet luftfugterholder med standard befugtning (#DV6HH)

Opvarmet luftfugterholder med PulseDose® luftfugter (#DV6HHPD)

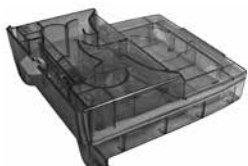

Luftfugter vandkammer (#DV6C)

### Andre erstatningsvarer

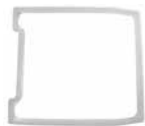

Kammerforsegling (#DV6C-614)

## Forstå din enheds befugtningsindstillinger (hvis det er ordineret)

### Luftfugterholder

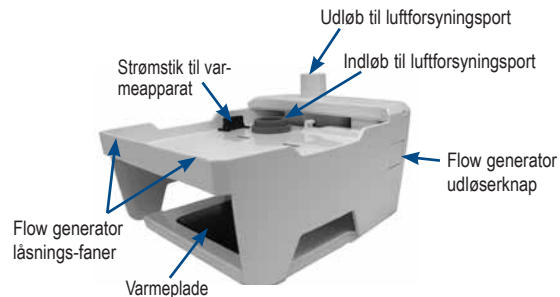

### Vandkammer

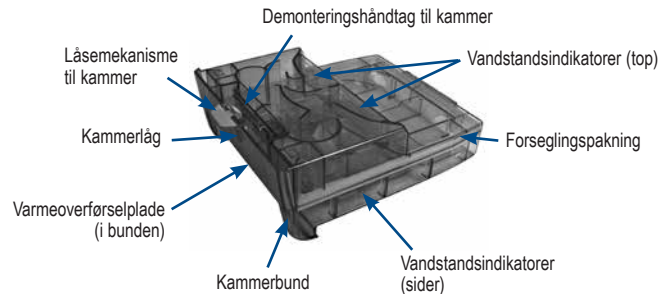

1. Kontroller at luftforsyningen er indsat i bagsiden af CPAP enheden.



2. Placer forsiden af CPAP enheden på luftflugteren for at sikre, at låsefanerne er rigtig placeret, og klik dem på plads.



3. Fyld kammeret til fyldeinjen med destilleret vand og indsæt i holderen. **BEMÆRK** – Brug altid destilleret vand for at undgå ophobning af mineraler i kammeret.

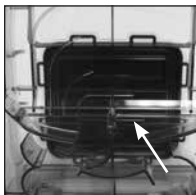

Fyldt kammer



Kammer i holder

4. Indsæt ledningen i bagsiden af enheden og stikkontakten.



5. Fastgør slangen til enheden.

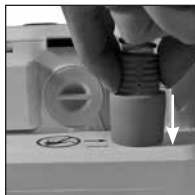

6. Forbered maske og opret forbindelse til slangerne.



## ≡≡≡ Fugtighedsindstillinger

1. Vælg fugtighed



2. Vælg fugtighedsindstilling SLUKKET (Off) eller 1 til 5 barer. **BEMÆRK** - 5 bar er den højeste luftfugtighed.



### Luftfugterholder

Luftfugterholderen bør rengøres ugentligt.

1. Sluk varmeren og strømkilden. Tillad systemet at køle af i mindst 10 minutter. Fjern slanger.

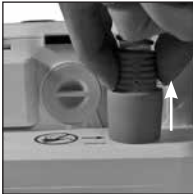

2. Fjern enheden fra holderen. Fjern først vandkammer og derefter tryk på flow-generatorens udløserknop. **BEMÆRK** – Flow generator-udløserknappen skal trykkes så den adskilles.



3. Tør holderen med en ren fugtig klud.



### Luftfugter vandkammer

Luftfugterens vandkammer bør rengøres dagligt.

1. Tryk kammerets udløserlås og fjern kammer fra holder.



2. Tryk på kammerets demonteringshåndtag og løft låget for at adskille. **BEMÆRK** - Tætningspakningen behøves ikke at fjernes for rengøring.



3. Rengør delene i hånden i en opløsning bestående af varmt vand og et mildt rengøringsmiddel (f.eks. alm. opvaskemiddel).



4. Lad delene tørre inden genmontering.



5. Placer fanerne på kammerets låg ind i åbningerne bagerst i kammeret, og tryk på forsiden, indtil den klikkes på plads.

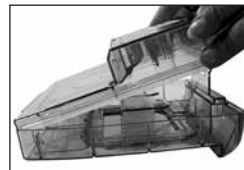

**FORSIGTIG** – brug ikke midler, der indeholder blegemiddel, klor, sprit, duftende olier eller andre aromatisk baserede ingredienser til at rense luftfugter-komponenter eller slanger. Disse opløsninger kan forkorte produktets levetid.

**BEMÆRK** – ud over rengøring i hånden, kan det afmonterede kammer også vaskes en gang om ugen i en opvaskemaskine, dog kun på øverste hylde.

### Tætningspakningens placering

**FORSIGTIG** – Undersøg forseglingspakningens del # DV6C-614 før hver brug for at sikre, at det sidder korrekt under egerne i hele kammeret.

1. Genmonter tætningspakningen, hvis den afmonteres eller fjernes for rengøring. Kontroller at den fastgøres under egerne.

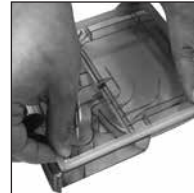

## VEDLIGEHOLDELSE

**Luftfugter vand kammer** (engangsbrug) - rengør kammeret dagligt. Kammeret bør udskiftes efter den tidsplan, der er anbefalet af din udbyder. Undersøg kammeret månedligt. Udskift hvis beskadiget.

**Luftfugter kammer** - ingen vedligeholdelse er nødvendig for luftfugterens kammer.

## FORVENTET LEVETID

Luftfugterens kammer - 5 år

Humidifier PulseDose Valve (kun model DV6HHPD) - 5 år

Luftfugterens vandkammer - 1 år

## FEJLFINDING

Problem	Mulig årsag	Løsning
Opsamling af kondensvand i slangen forårsager en klukkende lyd, når du bruger valgfri luftfugter.	1. Befugtning er for høj. 2. Stuetemperatur svinger fra højere til lavere niveauer gennem natten.	1. Reducer luftfugtervarmer-indstilling. 2. Skru op for rumtemperatur.
Varmer-indstillingen er ikke synlig på skærmen	1. Flow generatoren er ikke fuldt påsat på luftfugterens holder.	1. Der henvises til Systemmontering for at sikre ordentlig kontakt.

## SPECIFIKATIONER

### Luftfugter

Størrelse med CPAP enhed: .....	16,1 cm H x 15,5 cm W x 19,3 cm D
Vægt: .....	1,75 kg med CPAP enhed
Luftfugtighedsudgang (i flow området): .....	≥10 mgH <sub>2</sub> O/l luft
Maksimum strømforbrug: .....	40 watt (luftfugter)
Typisk strømforbrug med CPAP: .....	25 watt
Elektriske krav: .....	11-17 VDC drevet fra CPAP
Varmeplade termisk udskæring: .....	115°C
Strøm-/temperaturkontrol: .....	Luftfugtighedsindstilling fra 1 (minimum) til 5 (maksimum)
Varmepladetemperatur: .....	ca. 29°C ca. 70°C (84°F til 158°F)
Driftstemperaturområde: .....	5°C til 40°C (41°F til 104°F)
Driftsfugtighed: .....	15 til 93 % ikke-kondenserende relativ luftfugtighed
Atmosfærisk tryk for driftområde: .....	70,0 - 106,0 kPa
Flow-interval: .....	15 L/m til 60 L/m

Ikke fremstillet med naturligt gummilatex.

## BORTSKAFFELSE AF PRODUKT

Den ydre emballage er lavet af miljøvenlige materialer, der kan bruges som sekundære råvarer. Hvis du ikke længere behøver denne emballage, så tag den med til din lokale genbrugsfacilitet efter de gældende regler.

Udstyr, herunder tilbehør og interne komponenter hører ikke hjemme i dit almindelige husholdningsaffald; sådant udstyr er fremstillet af højkvalitetsmaterialer og kan genvindes og genbruges. PC-bordet, varmepladen og ledninger bør fjernes fra enheden og genbruges som elektronisk affald. De resterende plastikkomponenter skal genanvendes som plast.

Det Europæiske direktiv 2012/19/EU om affald af elektrisk og elektronisk udstyr (WEEE) kræver, at elektrisk og elektronisk udstyr indsamles og bortskaffes separat fra andet usorteret husholdningsaffald med henblik på genanvendelse. Det afkrydsede affaldssymbol angiver, at særskilt indsamling er påkrævet.

## SISÄLLYSLUETTELO

Tärkeät turvatoimet .....	FI - 37
Johdanto.....	FI - 37
Symbolien merkitys .....	FI - 37
Järjestelmän osat	
Sisällys .....	FI - 38
Laitteen esittely .....	FI - 38
Järjestelmän kokoaminen.....	FI - 39
Puhdistaminen.....	FI - 40
Huolto .....	FI - 40
Tiivisten sijoittaminen .....	FI - 40
Kostuttimen vesisäiliö ja Kostuttimen teline.....	FI - 41
Odotettu käyttöikä .....	FI - 41
Tuotteen hävittäminen .....	FI - 41
Vianmääritys.....	FI - 41
Tekniset tiedot .....	FI - 41
Valmistettu Yhdysvalloissa paikallisista ja maahantuoduista osista.	

## TÄRKEÄT TURVATOIMET

- Katso terveydenhuollon sähköjärjestelmiin sovellettavat turvallisuusvaatimukset kansainvälisestä standardista IEC 60601-1 Ed 3.0, muutos 1.
- DV6-sarjan laitteen on oltava maskia alempana kostutinta käytettäessä, ettei vettä pääse maskiin.
- Kostuttimen vesisäiliö on tarkoitettu käytettäväksi vain yhdellä potilaalla.
- Tyhjennä ja kuivaa kostuttimen vesisäiliö ennen kuljetusta.
- Älä yritä täyttää vesisäiliötä silloin, kun se on kiinni kostuttimen telineessä. Teline voi vahingoittua. Irrota vesisäiliö kostuttimen telineestä aina ennen täyttämistä.
- Älä kosketa kostuttimen telineessä olevaa kuumennuslevyä. Älä kosketa vesisäiliön pohjassa olevaa lämmönsiirtolevyä. Nämä levyt voivat kuumentua käytön aikana jopa 70 °C:een.
- Älä käytä lämmitintä, jos vesisäiliö on tyhjä. Kuumennuslevy voidaan kytkeä pois päältä CPAP-asetuksista, kun laitetta käytetään ilman vettä.

## JOHDANTO

### Käytön aiheet – lisävarusteena hankittava lämmittävä kostutin

Käyttö lääkärin määräyksestä helpottamaan kurkun, nenäkäytävien ja suun kuivuudesta johtuvia oireita, jotka ovat yleisiä hengitystien ylipainehoidon yhteydessä. Oireita esiintyy erityisesti kuivissa ilmastoissa ja kylminä vuodenaikoina, kun ilman kosteus on tyypillisesti normaalia alaisempi.

## SYMBOLIEN MERKITYS

	Katso käyttöohjeet		RTCA / DO-160
	Rx Only = vain lääkärin määräyksestä		TUV Rheinland C-US -hyväksyntä
	Luokan II sähköiskusuojaus, kaksoiseristetty		Tuotenumero
	Tyyppin BF laitteisto, sovellettu osa		Sarjanumero
	Valmistaja		Edustaja Euroopassa
	Valmistuspäivämäärä		Euroopan CE-merkki
	Kotelointi – vaaralliset osat suojattu käsin kosketukselta; suojattu pystysuunnassa putoavilta vesipisaroilta		
	Tämä laite sisältää sähkö- ja/tai elektroniikkaosia, jotka on kierrätettävä Euroopan unionin sähkö- ja elektroniikkalajitteesta annetun WEEE-direktiivin 2012/19/EU mukaisesti		

## JÄRJESTELMÄN OSAT

### Sisälllys

Kaikissa kostuttavissa malleissa on yksi telinevaihtoehto:



Lämmittävä kostuttimen teline ja vakiokostutus (DV6HH)

TAI



Lämmittävä kostuttimen teline ja PulseDose®-kostutus (DV6HHPD)



Kostuttimen vesisäiliö (DV6C)

### Muut varaosat

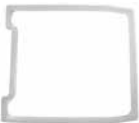

Vesisäiliön tiiviste (#DV6C-614)

## Laitteen kostuttimen esittely (käyttö lääkärin määräyksestä)

### Kostuttimen teline

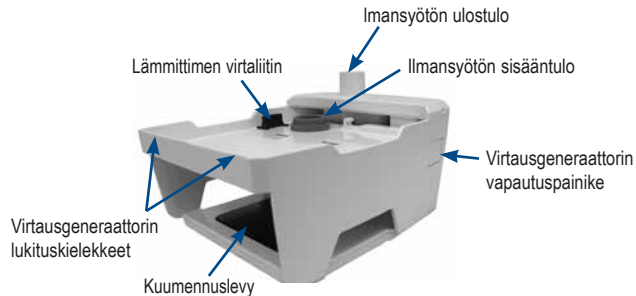

### Vesisäiliö

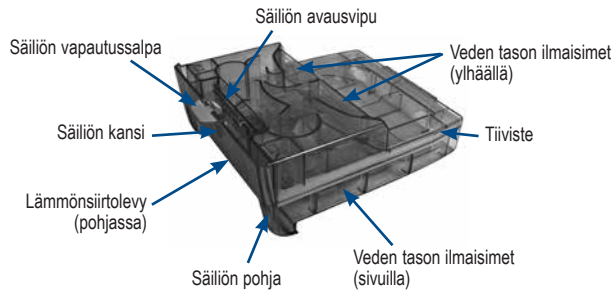

## JÄRJESTELMÄN KOKOAMINEN

1. Varmista, että ilma-aukon suojus on kiinnitetty CPAP-laitteen taakse.



2. Aseta CPAP-laitteen etureuna kostuttimen telineelle. Varmista, että lukituskiekkot kiinnittyvät. Napsauta laite paikalleen.



3. Täytä puhdas säiliö täyttöviivaan asti tislattulla vedellä ja aseta telineeseen. **HUOMAUTUS** – Käytä aina tislattua vettä, ettei säiliön muodostu mineraalikerrostusta.

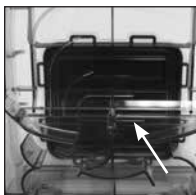

Säiliön täyttö



Säiliö telineessä

4. Kytke virtajohto laitteen taakse ja pistorasiaan.



5. Kiinnitä letku laitteeseen.

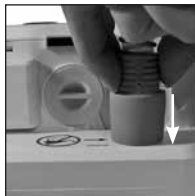

6. Laita maski valmiiksi ja liitä letkuun.



## ☰ Kosteusasetukset

1. Valitse **Kosteus**.

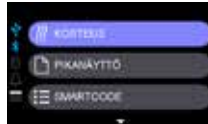

2. Valitse kosteusasetukseksi ei käytössä tai 1–5 palkkia. **HUOMAUTUS** - 5 palkkia on suurin kosteus.



## PUHDISTAMINEN

### Kostuttimen teline

Kostuttimen teline on puhdistettava viikoittain.

1. Sammuta lämmitin ja irrota johto virtalähteestä. Anna järjestelmän jäähtyä vähintään 10 minuutin ajan. Irrota letku.

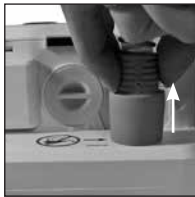

2. Irrota laite telineestä: poista ensin vesisäiliö ja paina sitten virtausgeneraattorin vapautuspainiketta.

**HUOMAUTUS** – Virtausgeneraattorin vapautuspainike on painettava pohjaan asti.



3. Pyyhi teline puhtaalla kostealla liinalla.



### Kostuttimen vesisäiliö

Kostuttimen vesisäiliö on puhdistettava päivittäin.

1. Paina säiliön vapautussalpaa ja irrota säiliö telineestä.



2. Paina säiliön avausvipua eteenpäin ja erota osat toisistaan nostamalla kansi irti. **HUOMAUTUS** – Tiivistettä ei tarvitse irrottaa puhdistusta varten.



3. Pese käsin lämpimällä vedellä ja miedolla pesuaineella (esim. astianpesuaineella).



4. Anna osien kuivua ennen uudelleen kokoamista.



5. Aseta säiliön kannen ulokkeet säiliön pohjaosan takana oleviin koloihin ja paina, kunnes kansi napsahtaa paikalleen.

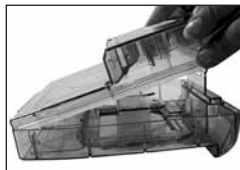

**HUOMIO** – Älä käytä kostuttimen osien tai letkujen puhdistamiseen liuoksia, jotka sisältävät valkaisuainetta, klooria, alkoholia tai aromaattisporjaisia aineksia. Tällaiset liuokset voivat lyhentää tuotteen käyttöikää.

**HUOMIO** – Käsipesun lisäksi purettu säiliö voidaan pestä myös kerran viikossa astianpesukoneen ylätelineellä.

## HUOLTO

### Tiivisteiden sijoittaminen

**HUOMIO** – Tarkasta tiiviste, osanumero DV6C-614, aina ennen käyttöä. Varmista, että se on kunnolla paikoillaan pitimien alla ja urassa koko säiliön ympärillä.

1. Laita tiiviste takaisin paikalleen, jos se irrotettiin puhdistusta varten. Varmista, että se napsahtaa pitimien alle.

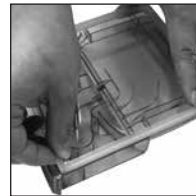



## HUOLTO

**Kostuttimen vesisäiliö** (yhdellä potilaalla käytettävä) – Puhdista säiliö päivittäin. Säiliö on vaihdettava laitteen toimittajan suositteleman aikataulun mukaisesti. Tarkasta säiliö kuukausittain ja vaihda, jos vioittunut.

**Kostuttimen teline** – Kostuttimen teline ei vaadi huoltoa.

## ODOTETTU KÄYTTÖIKÄ

Kostuttimen teline – 5 vuotta

Kostuttimen PulseDose-venttiili (vain malli DV6HHPD) – 5 vuotta

Kostuttimen vesisäiliö – 1 vuosi

## VIANMÄÄRITYS

Ongelma	Mahdollinen syy	Ratkaisu
Letkuun kertyvä kondensaatio aiheuttaa pulputtavan äänen, kun käytetään valinnaista kostutinta.	1. Kostutus on liian voimakasta. 2. Huoneen lämpötila laskee yön aikana.	1. Pienennä kostuttimen lämmittimen asetusta. 2. Nosta huonelämpötilaa.
Lämmittimen asetus ei näy näytössä.	1. Virtausgeneraattori ei ole kunnolla paikallaan kostuttimen telineen päällä.	1. Katso kohta Järjestelmän kokoaminen. Varmista, että yhteys muodostuu.

## TEKNISET TIEDOT

### Kostutin

Koko CPAP-laitteen kanssa: .....	K 16,1 cm x L 15,5 cm x S 19,3 cm
Paino: .....	1,75 kg CPAP-laitteen kanssa
Kosteuden anto (käyttövirtausalueella): .....	≥ 10 mgH <sub>2</sub> O/l ilmaa
Enimmäisvirrankulutus: .....	40 wattia (kostutin)
Typillinen virrankulutus CPAP-laitteen kanssa: .....	25 wattia
DV6HH:n sähkötekniset vaatimukset: .....	11–17 VDC, virta CPAP-laitteesta
Kuumennuslevyn lämmön katkaisu: .....	115 °C
Tehon/lämpötilan säätö: .....	Kosteusasetus 1 (pienin) – 5 (suurin)
Kuumennuslevyn lämpötila: .....	Noin 29 °C – noin 70 °C
Käyttölämpötila: .....	5–40 °C
Käyttökosteus: .....	15–93 % suhteellinen kosteus, ei tiivistymistä
Käyttöilmanpaine: .....	70,0–106,0 kPa
Käyttövirtausalue: .....	15 l/m – 60 l/m

Ei sisällä luonnonkumilateksia.

## TUOTTEEN HÄVITTÄMINEN

Laitteen pakkaus on valmistettu ympäristöystävällisistä materiaaleista, joita voidaan käyttää uusioraaka-aineina. Jos et enää tarvitse pakkausta, vie se paikalliseen kierrätyskeskukseen tai jätteiden hävittämispaikkaan soveltuvien säädösten mukaisesti.

Laitte itse, lisävarusteet ja sisäosat mukaan lukien, ei kuulu yleiseen kotitalousjätteeseen. Laitte on valmistettu korkealuokkaisista materiaaleista, joita voidaan kierrättää tai käyttää uudelleen. Piirilevy, lämmittimen levy ja johdot on irrotettava laitteesta ja kierrätettävä elektroniikkajätteenä. Jäljelle jääneet muoviosat tulee kierrättää muovina.

Euroopan direktiivi 2012/19/EU sähkö- ja elektroniikkaromusta (WEEE) vaatii, että sähkö- ja elektroniikkalaitteet kerätään sekä hävitetään erillään muusta jättelemattomasta kunnallisjätteestä, jotta ne voidaan kierrättää. Rastitetun jätteen symboli osoittaa vaatimuksen erillisestä keräyksestä.

## INNEHÅLLSFÖRTECKNING

Viktiga skyddsföreskrifter.....	SV - 42
Inledning.....	SV - 42
Symbolförklaringar.....	SV - 42
Viktiga delar	
Innehåll.....	SV - 43
Förstå din enhet.....	SV - 43
Systemmontering.....	SV - 44
Rengöring.....	SV - 45
Underhåll.....	SV - 45
Placering för packning.....	SV - 45
Luffuktarens vattenbehållare och Luffuktarens hållare.....	SV - 46
Föväntad livslängd.....	SV - 46
Produktkassering.....	SV - 46
Felsökning.....	SV - 46
Specifikationer.....	SV - 46
Tillverkad i USA från amerikanska och importerade delar.	

## VIKTIGA SKYDDSFÖRESKRIFTER

- Se internationell standard IEC 60601-1 Ed 3.0 Tillägg 1 för säkerhetskrav som gäller för elektriska system för medicinskt bruk
- Höjdläget på enheten i DV6-serien måste vara lägre än masken vid användning av en luffuktare för att hindra vatten från att tränga in i masken.
- Luffuktarens vattenbehållare är avsedd att användas för endast en patient.
- Töm och torka luffuktarens vattenbehållare före transport.
- Fyll inte på vattenbehållaren medan den är ansluten till luffuktarens hållare. Skador på luffuktarens hållare kan förekomma. Ta alltid bort vattenbehållaren från luffuktarens hållare före påfyllning.
- Rör aldrig värmeplåten på luffuktarens hållare. Rör aldrig värmeöverföringsplattan i botten på vattenbehållaren. Dessa plattor kan nå temperaturer på upp till 70 °C (158 °F) under drift.
- Använd inte värmaren om vattenbehållaren är tom. Värmeplåten kan stängas av med CPAP-inställningar när enheten används utan vatten.

## INLEDNING

### Anvisningar för användning - valfri uppvärmd luffuktare

Använd på rådgivning och ordination av en legitimerad läkare för att lindra symptomen av torrhet i halsen, näspassagerna och munnen, vilka är vanliga vid behandling med positivt luftvägstryck. Detta är särskilt sant i torra klimat och under den kalla årstiden när luftfuktigheten är lägre än vid andra tidpunkter.

## SYMBOLDEFINITIONER

	Läs bruksanvisningen före användning		RTCA/DO-160
	Endast per ordination = recept krävs		TUV Rheinland C-US godkännandemärke
	Klass II-elskydd – dubbelisolering		Katalognummer:
	Utrustning av typ BF - tillämplad del		Serienummer
	Tillverkare		Europeisk representant
	Tillverkningsdatum		Europeiska Rep CE-märkning
	Skydd mot inträngande - skyddad mot fingertillgång till farliga delar, skyddad mot vertikalt fallande vattendroppar		
	Denna enhet innehåller elektrisk och/eller elektronisk utrustning som måste återvinnas enligt EG-direktivet 2012/19/EG – hantering av avfall från elektrisk och elektronisk utrustning		

## VIKTIGA DELAR

### Innehåll

Alla modeller med luftbefuktning inkluderar ett alternativ för hållare:



ELLER



Uppvärmd luftfuktarehållare  
med standardluftbefuktning  
(#DV6HH)

Uppvärmd luftfuktarehållare  
med luftfuktaren PulseDose®  
(#DV6HHPD)



Luftfuktarens vattenbehållare  
(#DV6C)

### Andra reservdelar



Behållarens packning  
(#DV6C-614)

## Förstå din enhets luftbefuktningsoptioner (om angivet)

### Hållare för luftfuktare

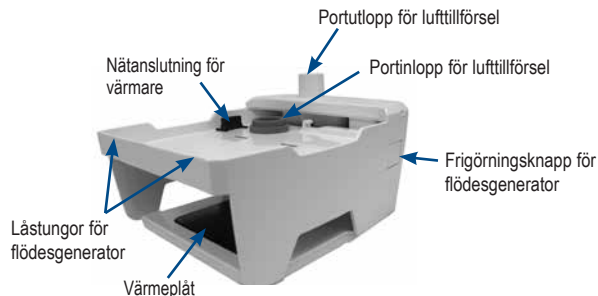

### Vattenbehållare

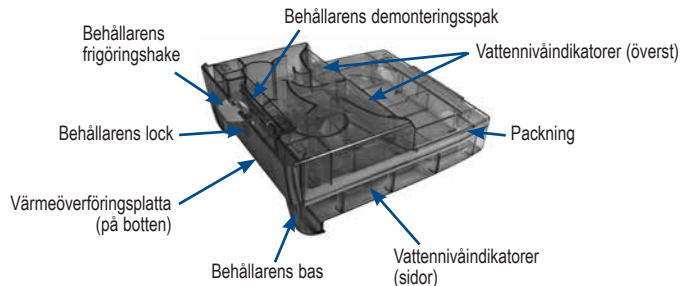

## SYSTEMMONTERING

1. Kontrollera att luftportslocket har förts in i CPAP-enhetens baksida.



2. Placera framsidan av CPAP-enheten på hållaren för luftfuktaren, var noga med att rikta in låsfilkarna och att de klickar fast när enheten sätts på plats.



3. Fyll på den rena behållaren med destillerat vatten upp till påfyllningslinjen och för in i hållaren. **OBS!** - Använd destillerat vatten för att undvika ansamling av mineraler inne i behållaren.

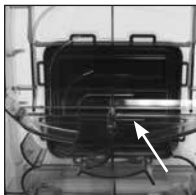

Påfyllning av behållaren



Behållare i hållare

4. Sätt i nätsladden på baksidan av enheten och i vägguttaget.



5. Anslut slangen till enheten.

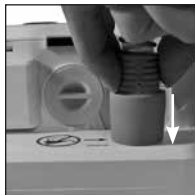

6. Förbered masken och anslut slangen.



## Inställningar för luftfuktighet

1. Välj luftfuktighet.

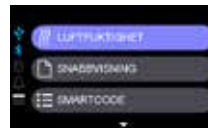

2. Välj luftfuktighetsinställningen OFF (AV) eller 1 till 5 staplar. **OBS!** - 5 staplar är den högsta luftfuktigheten.



### Hållare för luftfuktare

Luftfuktarens hållare bör rengöras varje vecka.

1. Stäng av värmaren och dra ur nätsladden. Låt systemet svalna i minst 10 minuter. Koppla ifrån slangen.

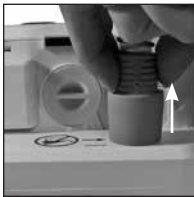

2. Ta bort enheten från hållaren. Ta först bort vattenbehållaren och tryck sedan på flödesgeneratorsn frigrörningsknapp. **OBS!** - Flödesgeneratorsn frigrörningsknapp måste tryckas in helt för att separera.



3. Torka av hållaren med en ren fuktig trasa.



### Luftfuktarens vattenbehållare

Luftfuktarens vattenbehållare bör rengöras dagligen.

1. Tryck på behållarens spärrhake och ta bort behållaren från hållaren.



2. Tryck behållarens demonteringsspak framåt och lyft locket för att separera halvorna. **OBS!** - Packningen behöver inte tas bort för rengöring.



3. Handtvätta i en lösning av varmt vatten och ett mildt diskmedel (t.ex. Yes® Handdiskmedel).



4. Låt delarna torka före ihopsättning.



5. Sätt flikarna på behållarens lock i spåren på den bakre delen av behållarens bas och tryck på framsidan tills det klickar på plats.

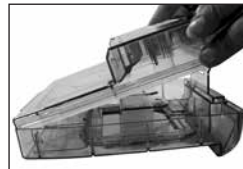

**VAR FÖRSIKTIG** – Använd inte lösningar som innehåller blekmedel, klor, alkohol, parfymade oljor och andra arombaserade ingredienser till att rengöra luftfuktarens komponenter eller slang. Sådana lösningsmedel kan förkorta produktens livslängd.

**OBS!** - Den nedmonterade behållaren kan även, utöver handdisk, tvättas en gång i veckan i diskmaskin (endast i den övre korgen).

### Placering för packning

**VAR FÖRSIKTIG** – Kontrollera packningen artikel# DV6C-614 före varje användning för att säkerställa att den sitter ordentligt i ekrama och i spåret runt hela behållaren.

1. Fäst åter packningen om den tagits bort för rengöring. Se till att den snäpper under ekrama.

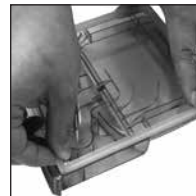

## UNDERHÅLL

**Luftfuktarens vattenbehållare** (för en patient) - rengör behållaren dagligen. Behållaren bör bytas ut enligt schemat som rekommenderas av din leverantör. Kontrollera behållaren varje månad; ersätt vid skada.

**Luftfuktarens hållare** - Inget underhåll behövs för luftfuktarens hållare.

## FÖRVÄNTAD LIVSLÄNGD

Luftfuktarens hållare - 5 år

Luftfuktarens PulseDose-ventil (endast modell DV6HHPD) - 5 år

Luftfuktarens vattenbehållare - 1 år

## FELSÖKNING

Problem	Möjlig orsak	Åtgärd
<b>Kondens som ansamlas i slangen orsakar ett gurglande ljud när du använder den valfria luftfuktaren.</b>	1. Luftbefuktningen är för hög.	1. Minska luftfuktarens värmeinställning.
	2. Rumstemperaturen skiftar från högre till lägre nivåer på natten.	2. Öka rumstemperaturen.
<b>Värmeinställningen visas inte på displayen</b>	1. Flödesgeneratoren sitter inte ordentligt på luftfuktarens hållare.	1. Se Systemmontering för att säkerställa god kontakt.

## SPECIFIKATIONER

### Luftfuktare

Storlek med CPAP-enhet: .....	16,1 cm (6,3 tum) H x 15,5 cm (6,1 tum) B x 19,3 (7,6 tum) cm D
Vikt: .....	1,75 kg (3,8 lbs) med CPAP-enhet
Luftfuktighetsutgång (i driftflödet): .....	≥10 mg H <sub>2</sub> O/l luft
Maximal effektförbrukning: .....	40 watt (luftfuktare)
Typisk effektförbrukning med CPAP: .....	25 watt
DV6HH strömförsörjningskrav: .....	11-17 VDC ström från CPAP
Frånkoppling av värmeplåt: .....	115 °C (239 °F)
Effekt-/temperaturkontroll: .....	Luftfuktighetsinställning mellan 1 (min.) till 5 (max.)
Värmeplåtens temperatur: .....	Från 29 °C till 70 °C (84 °F till 158 °F)
Driftstemperaturområde: .....	Från 5 °C till 40 °C (41 °F till 104 °F)
Fuktighetsomfång i drift: .....	15 till 93 % relativ luftfuktighet (icke-kondenserande)
Atmosfärstrycksomfång i drift: .....	70,0 till 106,0 kPa
Driftflödesområde: .....	15 l/m till 60 l/m
Tillverkas inte med naturlig gummilatex.	

## PRODUKTKASSERING

Ytterförpackningen är tillverkad av miljövänliga material som kan användas som sekundära råmaterial. Om du inte längre behöver den här förpackningen ska du ta den till en lokal återvinnings- och avfallshanteringsanläggning i enlighet med tillämpliga regler.

Utrustningen, inklusive tillbehör och interna komponenter, bör inte slängas med vanligt hushållsavfall. Sådan utrustning har tillverkats av höggradiga material och kan återvinnas eller återanvändas. Kretskortet, värmeplåten och ledningar bör tas bort från enheten och återvinnas som elektroniskt avfall. De återstående plastkomponenterna bör återvinnas som plast.

Den Europeiska gemenskapens direktiv 2012/19/EG om avfall som utgörs av eller innehåller elektriska eller elektroniska produkter (WEEE) kräver att elektronisk och elektrisk utrustning insamlas och kasseras separat från osorterat hushållsavfall, i syfte att återvinna det. Den överstrukna symbolen med soptunna anger att separat insamling krävs.

## INNHALDSFORTEGNELSE

Viktige forholdsregler.....	NO - 47
Innledning.....	NO - 47
Symboldefinisjoner.....	NO - 47
Viktige deler	
Innhold.....	NO - 48
Forstå enheten.....	NO - 48
Systemmontering.....	NO - 49
Rengjøring.....	NO - 50
Vedlikehold.....	NO - 50
Plassering av tetningspakken.....	NO - 50
Luffukter vannkammer og Luffukter-holder.....	NO - 51
Forventet brukstid.....	NO - 51
Avhending av produkt.....	NO - 51
Feilsøking.....	NO - 51
Spesifikasjoner.....	NO - 51

Produsert i USA av amerikanske og utenlandske deler.

## VIKTIGE FORHOLDSREGLER















- Se den internasjonale standarden IEC 60601-1 Ed 3.0 tillegg 1 for sikkerhetskrav som gjelder for medisinske elektriske systemer.
- DV6 serie enheten må være plassert lavere enn masken når det brukes en luffukter, for å hindre at vann kommer inn i masken.
- Vannkammeret til luffukteren er kun beregnet til bruk av én enkelt pasient.
- Tøm og tørk vannkammeret til luffukteren før transport.
- Forsøk ikke å fylle vannkammeret mens det er koblet til luffukterholderen. Det kan skje skade på luffukterholderen. Fjern alltid vannkammeret fra luffukterholderen før fylling.
- Rør aldri varmeplaten på luffukterholderen. Rør aldri varmeoverføringsplaten på bunnen av vannkammeret. Disse platene kan nå temperaturer opptil 70 °C i drift.
- Ikke kjør varmeapparatet hvis vannkammeret er tomt. Varmeplaten kan slås av ved bruk av CPAP-innstillinger når enheten brukes uten vann.

## INNLEDNING

### Bruksindikasjoner - Valgfri oppvarmet luffukter

Bruk etter råd og med resept fra en godkjent lege for å hjelpe og lindre symptomene med tørrhet i halsen, nesegangene og munnen som er vanlig ved behandling med positivt luftveistrykk. Dette er spesielt tilfellet i tørre klima og i løpet av kalde årstider når fuktighet i luften vanligvis er lavere enn andre tider.

## SYMBOLDEFINISJONER

	Se bruksanvisningen		RTCA / DO-160
	Kun på resept = Det kreves resept		TUV Rheinland C-US godkjenningssmerke
	Klasse II elektrisk beskyttelse, dobbelt isolert		Katalognummer
	Type BF utstyrsanvendt del		Serienummer
	Fabrikant		Europeisk representant
	Fabrikasjonsdato		Europeisk rep., CE-merke
	Inntrengingsbeskyttelse - Beskyttet mot at fingre kommer borti farlige deler; beskyttet mot vertikalt fallende vanndråper.		
	Enheten inneholder elektrisk og/eller elektronisk utstyr som må resirkuleres i henhold til EU Directive 2012/19/EU-Waste Electrical & Electronic Equipment [EU-direktiv 2012/19/EU-Avfall fra elektrisk og elektronisk utstyr]		

## VIKTIGE DELER

### Innhold

Alle modeller med luftfukting inkluderer et holderalternativ:



ELLER



Oppvarmet luftfukterholder med standard luftfukting (nr. DV6HH)

Oppvarmet luftfukterholder med PulseDose®-luftfukter (nr. DV6HHPD)



Vannkammer for luftfukter (nr. DV6C)

### Andre erstatningsartikler



Kammertetningspakning (nr. DV6C-614)

## Forstå enhetens befuktningalternativer (hvis foreskrevet)

### Luftfukterholder

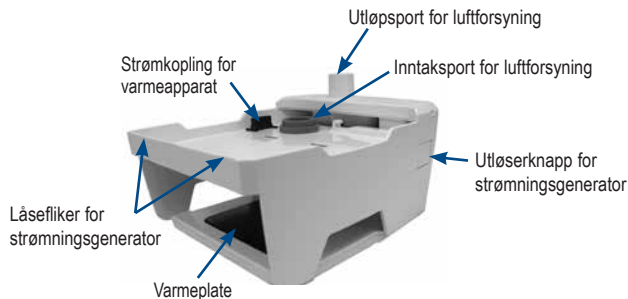

### Vannkammer

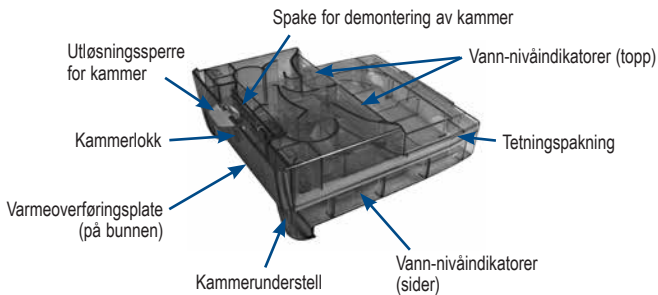



## SYSTEMMONTASJE

1. Forsikre deg om at lufttilførselsdekselet settes inn på baksiden av CPAP-apparatet.



2. Plasser forsiden av CPAP-apparat på luftfuktervuggen, forsikre deg om at låsefestene er aktivert, og klikker på plass.



3. Fyll rent kammer til fyllelinjen med destillert vann og sett det inn i holderen. **MERK – Bruk destillert vann for å unngå oppbygging av mineraler inne i kammeret.**

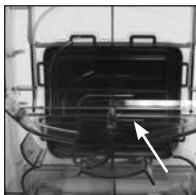

Fylling av kammer



Kammer i holder

4. Sett inn strømledningen på baksiden av enheten og i veggkontakten.



5. Fest slangen til enheten.

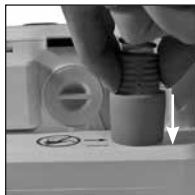

6. Forbered masken og kople til slangen.



## ≡≡≡ Fuktighetsinnstillinger

1. Velg **Fuktighet**



2. Velg fuktighetsinnstilling AV eller mellom 1 og 5 streker. **MERK – 5 bar er den høyeste luftfuktigheten.**



### Luftfukterholder

Luffukterholderen bør rengjøres hver uke.

1. Slå av varmeapparatet og trekk ut kontakten fra strømkilden. La systemet kjøle seg ned i minst 10 minutter. Frakople slangen.

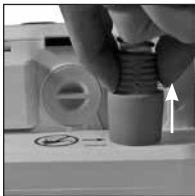

2. Ta enheten av holderen; fjern først vannkammeret, trykk deretter på utløsningsknappen til strømningsgeneratoren. **MERK** - *Utløserknappen til strømningsgeneratoren må bli trykt helt ned for å fraskille.*



3. Tørk av holderen med en ren, fuktig klut.



### Vannkammer for luftfukter

Vannkammeret til luffukteren bør bli rengjort daglig.

1. Trykk på utløserperren til kammeret og fjern kammeret fra holderen.



2. Trykk demonteringsspaken til kammeret fremover og løft lokket for å skille halvdelene fra hverandre. **MERK** – *Tetningspakningen trenger ikke å tas ut for rengjøring.*



3. Vask for hånd i en løsning med varmt vann og et mildt oppvaskmiddel (f.eks. et flytende oppvaskmiddel).



4. La delene tørke før de monteres igjen.



5. Sett flikene på kammerlokket inn i slissene på baksiden av kammerunderstellet og trykk forsiden inntil den klikker på plass.

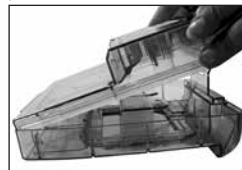

**ADVARSEL** – *Ikke bruk løsninger som inneholder blekemiddel, klor, alkohol, parfymerte oljer eller andre aromatiske ingredienser for å rengjøre luffukterkomponentene eller slangen. Disse løsningene vil redusere produktets levetid.*

**MERK** – *I tillegg til håndvasking kan det demonterte kammeret også bli vasket én gang i uken i en oppvaskmaskin, kun på øverste hylle.*

### Plassering av tetningspakken

**ADVARSEL** – *Kontroller tetningspakningsdelen nr. DV6C-614 før hver bruk for å sikre at den sitter riktig under sprossene og inne i rillen rundt hele kammeret.*

1. Sett på plass tetningspakken hvis den er tatt av eller demontert for rengjøring. Forsikre deg om at den smetter under festene.



## VEDLIKEHOLD

**Luftfukter vannkammer** (til bruk for én pasient) - Rengjør kammeret daglig. Kammeret bør bli skiftet iflg. timeplanen anbefalt av leverandøren. Foreta inspeksjon av kammeret månedlig. Erstatt hvis ødelagt.

**Luftfukter-holder** - Vedlikehold er ikke nødvendig for luftfukterholderen.

## FORVENTET BRUKSTID

Luftfukterholder - 5 år

Luftfukter PulseDose-ventil (kun modell DV6HHPD) - 5 år

Vannkammer for luftfukter - 1 år

## FEILSØKING

Problem	Mulig grunn	Løsning
Vannkonsentrasjon som samler seg i slangen forårsaker en gurglende lyd når det brukes en alternativ luftfukter.	1. Luftfuktingen er for høy. 2. Romtemperaturen flukturerer fra høye til lave nivåer i løpet av natten.	1. Reduser luftfukterens varmeapparatinnstillinger. 2. Øke romtemperaturen.
Varmeapparatinnstillinger er ikke synlige på displayet	1. Strømningsgeneratoren er ikke satt helt inn i luftfukterholderen.	1. Se Systemmontasje for å påse at det er riktig kontakt.

## SPESIFIKASJONER

### Luftfukter

Størrelse med CPAP-enhet: .....	16,1 cm H x 15,5 cm B x 19,3 cm D
Vekt: .....	1,75 kg m/CPAP-enhet
Fuktighetsytelse (i driftsstrømningsområdet): .....	≥10 mgH <sub>2</sub> O/l luft
Maksimalt strømforbruk: .....	40 watt (luftfukter)
Vanlig strømforbruk med CPAP: .....	25 watt
DV6HH- elektriske krav: .....	11-17 VDC drevet fra CPAP
Termisk sikringsautomat for varmeplate: .....	115 °C
Strøm-/temperaturkontroll: .....	Luftfukterinnstilling på mellom 1 (minimum) til 5 (maksimum)
Varmeplatetemperatur: .....	Omtrent 29 °C til omtrent 70 °C
Driftstemperaturområde: .....	5 °C til 40 °C
Driftstemperaturområde: .....	15 til 93 % relativ fuktighet, ikke-kondenserende
Atmosfærisk driftstrykkområde: .....	70,0 – 106,0 kPa
Driftsstrømningsområde: .....	15 l/m til 60 l/m

Ikke produsert med naturgummilateks.

## AVHENDING AV PRODUKT

Den utvendige emballasjen er laget av miljøvennlige materialer som kan brukes som sekundære råmaterialer. Hvis du ikke lenger trenger denne emballasjen, bring den til det lokale resirkulerings- og avfallsdeponi iflg. gjeldende forskrifter.

Utstyret, inkludert tilbehør og innvendige komponenter, skal ikke kastes i vanlig husholdningsavfall; slikt utstyr er fremstilt av høygradsmaterialer og kan bli resirkulert og gjenbrukt. PC-bord, varmeplaten, og kablinger bør fjernes fra enheten og resirkuleres som elektronisk avfall. De gjenværende plastkomponentene skal resirkuleres som plastikk.

Europeisk direktiv 2012/19/EC om avfall av elektrisk og elektronisk utstyr [(WEEE) Waste Electrical and Electronic Equipment] krever at elektrisk og elektronisk utstyr blir innsamlet og avhendet adskilt fra annet usortert kommunalt avfall, i den hensikt å resirkulere det. Det uttryksede søppelkassesymbolet indikerer at det kreves separat avhending.

## İÇİNDEKİLER

Önemli Emniyet Tedbirleri .....	TR - 52
Giriş .....	TR - 52
Sembol Tanımları.....	TR - 52
Önemli Parçalar	
İçindekiler.....	TR - 53
Cihazınızın Anlaşılması .....	TR - 53
Sistem Montajı.....	TR - 54
Temizleme .....	TR - 55
Bakım .....	TR - 55
Sızdırmazlık Contasının Takılması .....	TR - 55
Nemlendirici Su Haznesi ve Nemlendirici Yuvası.....	TR - 56
Beklenen Hizmet Ömrü .....	TR - 56
Ürünün atılması .....	TR - 56
Sorun Giderme .....	TR - 56
Özellikler.....	TR - 56
ABD Üretimi ve İthal Parçalar Kullanılarak ABD'de imal edilmiştir.	

## ÖNEMLİ EMNİYET TEDBİRLERİ















- Tıbbi Elektrikli Sistemlerde geçerli güvenlik gereklilikleri için Uluslararası Standart IEC 60601-1 Baskı 3.0 Değişiklik 1'e bakın.
- Nemlendirici kullanılırken, maskeye su girmemesi için DV6 serisi cihazın yüksekliği maskeden daha aşağıda olmalıdır.
- Nemlendirici su haznesi yalnızca tek hastanın kullanması için tasarlanmıştır.
- Taşıma öncesinde nemlendirici su haznesini boşaltın ve kurutun.
- Su haznesini, nemlendirici yuvasına takılı iken doldurmaya çalışmayın. Nemlendirici yuvası zarar görebilir. Su haznesini doldurmadan önce mutlaka nemlendirici yuvasından çıkarın.
- Nemlendirici yuvasındaki ısıtıcı plakasına asla dokunmayın. Su haznesinin alt kısmındaki ısı transfer plakasına asla dokunmayın. Bu plakalar, çalışma sırasında 70°C (158°F) gibi yüksek sıcaklıklara çıkabilir.
- Eğer su haznesi boşsa ısıtıcıyı çalıştırmayın. Isıtıcı plakası, cihaz susuz kullanıldığında CPAP Ayarları kullanılarak kapatılabilir.

## GİRİŞ

### Kullanım Talimatları - Opsiyonel Isıtıcı Nemlendirici

Pozitif hava yolu basıncı terapisinde sık görülen boğaz, geniz ve ağız kuruluğu belirtilerinin giderilmesine yardımcı olmak için, lisanslı bir doktorun tavsiyesi veya reçetesi üzerine kullanın. Bu durumlar özellikle kuru iklimlerde ve havadaki nemin genellikle yılın diğer zamanlarına göre daha düşük olduğu soğuk mevsimlerde yaşanır.

## SEMBOL TANIMLARI

	Kullanım talimatlarına başvurunuz		RTCA / DO-160
	Sadece Rx = Reçete gereklidir		TUV Rheinland C-US onay işareti
	Sınıf II elektrikli koruma çift yalıtımlı		Katalog Numarası
	BF tipi ekipman uygulamalı parça		Seri Numarası
	Üretici		Avrupa Temsilcisi
	Üretim Tarihi		Avrupa Rep CE işareti
	Giriş Koruması - Tehlikeli kısımlara parmak erişimine karşı korumalı; d key olarak düşen su damlamalarına karşı korumalı.		
	Bu cihaz 2012/19/EU- Elektrikli ve Elektronik Ekipman Atıkları AB Direktifi uyarınca geri dönüştürülmesi gereken elektrikli ve/veya elektronik donanımlar içermektedir		

## ÖNEMLİ PARÇALAR

### İçindekiler

Nemlendiricili tüm modeller bir yuva seçeneği içerir:



VEYA



Standart Nemlendirmeli  
Isıtcılı Nemlendirici Yuvası  
(#DV6HH)

PulseDose® Nemlendiricili  
Isıtcılı Nemlendirici Yuvası  
(#DV6HHPD)



Nemlendirici Su  
Haznesi #DV6C)

### Diğer Yedek Parçalar

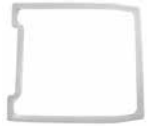

Hazne Sızdırmazlık  
Contası  
(#DV6C-614)

## Cihazınızın Nemlendirme Seçeneklerini Anlamak (eğer reçetede yazılmışsa)

### Nemlendirici Yuvası

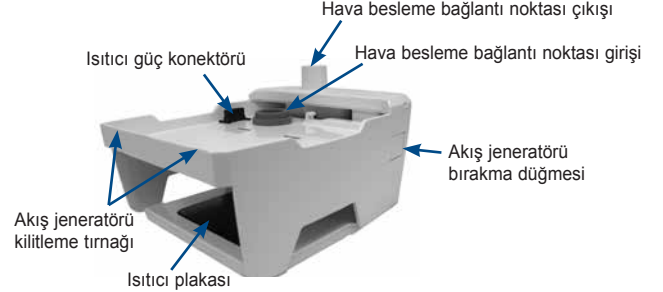

### Su Haznesi

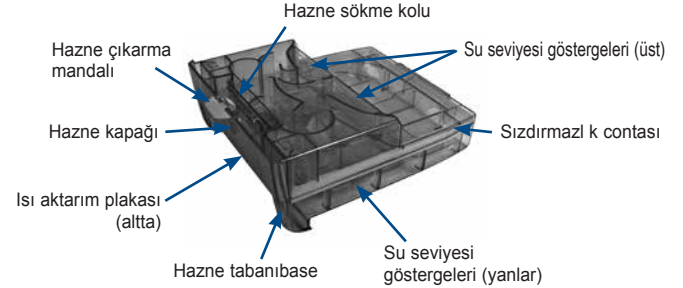

## SİSTEM MONTAJI

1. Hava Kaynağı Port Kapağının CPAP cihazının arkasına takıldığından emin olun.



2. CPAP cihazının ön kısmını nemlendirici kazağının üzerine koyun, kilitleme tırnaklarının birbirine geçtiğinden emin olun ve yerine oturtun.



3. Temiz hazneyi saf su ile çizgiye kadar doldurun ve yuvaya yerleştirin. **NOT** – *Haznenin içinde mineral oluşumunu engellemek için daima saf su kullanın.*

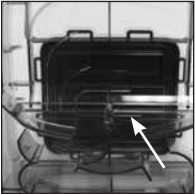

Hazneyi Doldurmak



Yuvadaki Hazne

4. Güç kablosunu, cihazın arka kısmına ve duvar prizine takın.



5. Hortumu cihaza takın.

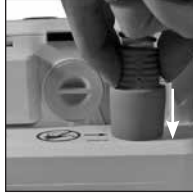

6. Maskeyi hazırlayın ve hortuma bağlayın.



## ≡ Nemlilik Ayarları

1. Nem öğesini seçin



2. Nemlilik ayarını kapatın ya da 1'le 5 bar arasında ayarlayın. **NOT** - 5 çizgi, en yüksek nem ayarıdır.

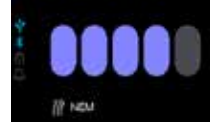

## TEMİZLİK

### Nemlendirici Yuvası

Nemlendirici yuvası, haftada bir temizlenmelidir.

1. Isıtıcıyı kapatın, güç kaynağı bağlantısını kesin. Sistemin en az 10 dakika boyunca soğumasını bekleyin. Hortumu çıkarın.

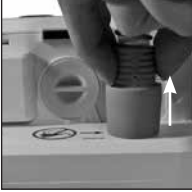

2. Cihazı yuvadan çıkarın; önce su haznesini çıkarın sonra da akış jeneratörü çıkarma düğmesine basın. **NOT – Ayırmak için akış jeneratörü çıkarma düğmesine tam basılması gerekir.**



3. Yuvası temiz nemli bir bezle silin.



### Nemlendirici Su Haznesi

Nemlendirici su haznesi her gün temizlenmelidir.

1. Hazne çıkarma mandalına basın ve hazneyi yuvadan çıkarın.



2. Hazne sökme kolunu ileri doğru itin ve iki yarıyı birbirinden ayırmak için kapağı kaldırın. **NOT – Temizlik için sızdırmazlık contasının çıkarılmasına gerek yoktur.**



3. Sıcak su ve yumuşak deterjan (örn. sıradan bulaşık deterjanı) karışımında elde yıkayın.



4. Tekrar monte etmeden önce parçalarını kurumasını bekleyin.



5. Hazne kapağının üzerindeki tırnakları, hazne tabanının arkasındaki yuvalara yerleştirin ve yerine oturana kadar öne doğru bastırın.



**DİKKAT – Nemlendirici bileşenlerini veya hortumu temizlemek için ağartıcı, klor, alkol, kokulu yağlar veya diğer aromatik bazlı içeriğe sahip solüsyonları, kullanmayın. Bu solüsyonlar ürünün ömrünü kısaltabilir.**

**NOT – Elle yıkamaya ek olarak sökülmiş hazne, haftada bir kez, sadece üst rafta olmak üzere bulaşık makinesinde yıkanabilir.**

## BAKIM

### Sızdırmazlık Contasının Takılması

**DİKKAT – Sızdırmazlık contası parçasını (# DV6C-614), parmakların altına tam olarak oturduğundan ve tüm haznenin çevresindeki olukta olduğundan emin olmak için her kullanımdan önce inceleyin.**

1. Temizlik için sökülmiş veya çıkarılmışsa sızdırmazlık contasını geri takın. İspitlerin altına oturduğundan emin olun.



## BAKIM

**Nemlendirici Su Haznesi** (tek hasta kullanımı) - Hazneyi her gün temizleyin. Hazne, tedarikçinin tarafından önerilen programa göre değiştirilmelidir. Hazneyi her ay kontrol edin; hasarlıysa değiştirin.

**Nemlendirici Yuvası** - Nemlendirici yuvası için herhangi bir bakım gerekmez.

## BEKLENEN HİZMET ÖMRÜ

Nemlendirici Yuvası - 5 yıl

Nemlendirici PulseDose Vanası (sadece DV6HHPD modeli) - 5 yıl

Nemlendirici Su Haznesi - 1 yıl

## SORUN GİDERME

Sorun	Olası Neden	Çözüm
Su yoğunlaşmasının hortumda birikmesi, opsiyonel nemlendirici kullanıldığında bir kırıdaması sesinin çıkmasına neden olur.	1. Nemlendirme çok fazla. 2. Oda sıcaklığı gece boyunca yüksek ve düşük seviyeler arasında dalgalanıyor.	1. Nemlendirici ısıtıcı ayarını düşürün. 2. Oda sıcaklığını artırın.
Isıtıcı ayarı ekranda görülüyor	1. Akış jeneratörü nemlendirici yuvasına tam olarak oturmamış.	1. Temasının doğru yapılmasını sağlamak için Sistem Montajı bölümüne bakın.

## TEKNİK ÖZELLİKLER

### Nemlendirici

CPAP Cihazı ile boyut: ..... 16,1 cm Y x 15,5 cm G x 19,3 cm D  
Ağırlık: ..... 1,75 kg CPAP cihazı ile  
Nemlendirici Çıkışı (çalışma akış aralığında): ..... ≥10 mgH<sub>2</sub>O/l hava  
Maksimum Güç Tüketimi: ..... 40 vat (nemlendirici)  
CPAP ile Tipik Güç Tüketimi: ..... 25 vat  
DV6HH Elektrik Gereklilikleri: ..... 11-17 VDC CPAP'den güç sağlama ile  
Isıtıcı Plakası Termal Devre Kesici: ..... 115°C  
Güç/Sıcaklık Kontrolü: ..... 1 (minimum) ila 5 (maksimum) Nem Ayarı  
Isıtıcı Plakası Sıcaklığı: ..... yaklaşık 29°C - yaklaşık 70°C  
Çalışma Sıcaklığı Aralığı: ..... 5°C ila 40°C  
Çalışma Nem Aralığı: ..... %15 ila %93 bağıl nem, yoğunlaşmasız  
Çalışma Atmosferik Basınç Aralığı: ..... 70,0 – 106,0 kPA  
Çalışma Akış Aralığı: ..... 15 L/m ila 60 L/m  
Doğal kauçuk lateks ile üretilmemiştir.

## ÜRÜNÜN ATILMASI

Dış ambalaj, ikincil hammaddede olarak kullanılabilen çevre dostu malzemelerden imal edilmiştir. Eğer artık ihtiyacınız olmadığını düşünüyorsanız, bu ambalajı yürürlükteki yönetmeliklere uygun olarak yerel bir geri dönüşüm ve atık imha tesisine götürün.

Aksesuarları ve iç bileşenleri de dahil olmak üzere ekipman, genel ev atıklarınıza dahil değildir; bu tür ekipmanlar yüksek dereceli malzemelerden üretilir, bunlarda geri dönüşüm ve tekrar kullanım mümkündür. PC kartı, ısıtıcı plakası ve kablolar üniteden çıkarılmalı ve elektron k atık olarak geri dönüştürülmelidir. Kalan plastik bileşenleri, plastik olarak geri dönüştürülmelidir.

Atık Elektrikli ve Elektronik Cihazlar (WEEE) hakkındaki 2012/19/EU Avrupa Direktifi, elektrikli ve elektronik ekipmanların diğer tasnif edilmemiş belediye çöplerinden, geri dönüşüm amacıyla ayrı olarak toplanmasını ve elden çıkarılmasını şart koşar. Üzerinde çarpaz çizgili olan çöp kutusu sembolü, ayrı bir toplamanın gerekli olduğunu belirtir.



## СОДЕРЖАНИЕ

Важные меры безопасности .....	RU - 57
Введение .....	RU - 57
Определения символов.....	RU - 57
Важные детали	
Содержание.....	RU - 58
Принцип работы устройства .....	RU - 58
Блок системы .....	RU - 59
Очистка.....	RU - 60
Обслуживание.....	RU - 60
Установка уплотнительной прокладки .....	RU - 60
Водяная камера увлажнителя и Основание увлажнителя .....	RU - 61
Ожидаемый срок службы.....	RU - 61
Утилизация продукта.....	RU - 61
Поиск и устранение неисправностей.....	RU - 61
Технические характеристики .....	RU - 61

Изготовлено в США из деталей производства США и импортных деталей.

## ВАЖНЫЕ МЕРЫ БЕЗОПАСНОСТИ

- См. требования безопасности, применимые к электрическим медицинским системам, в Международном стандарте IEC 60601-1 Ред. 3.0 Изменение 1.
- Устройство серии DV6 при работе с увлажнителем должно располагаться ниже маски во избежание попадания воды в маску.
- Водяная камера увлажнителя рассчитана на использование только одним пациентом.
- Перед транспортировкой удалите воду из водяной камеры увлажнителя и высушите камеру.
- Не пытайтесь заполнять водяную камеру, когда она подсоединена к подставке увлажнителя. Это может привести к повреждению подставки увлажнителя. Перед заполнением всегда снимайте водяную камеру с подставки увлажнителя.
- Никогда не прикасайтесь к нагревательной пластине подставки увлажнителя. Никогда не прикасайтесь к теплопередающей пластине на дне водяной камеры. Во

время работы эти пластины могут нагреваться до 70 °С.

- Не включайте нагреватель при пустой водяной камере. Нагревательная пластина может быть выключена параметрами CPAP, если устройство эксплуатируется без воды.

## ВВЕДЕНИЕ

### Показания для применения — Дополнительный увлажнитель с подогревом

Используйте по рекомендации и по рецепту лицензированного врача для содействия облегчению симптомов сухости горла, носовых проходов и рта, которые часто возникают при терапии положительным давлением в дыхательных путях. Это наиболее актуально в сухих климатических условиях и в холодное время года, когда влажность воздуха обычно ниже, чем обычно.

## ОПРЕДЕЛЕНИЯ СИМВОЛОВ

	См. инструкции по применению		RTCA / DO-160
	Rx Only = Только по рецепту		TUV Rheinland C — знак утверждения в США
	Электрическая защита класса II, двойная изоляция		Номер по каталогу
	Рабочая часть аппаратуры типа BF		Серийный номер
	Производитель		Представитель в Европе
	Дата изготовления		Знак CE представителя в Европе
	Класс защиты от проникновения — защищено от доступа пальца к опасным частям; защищено от вертикально падающих капель воды.		
	Это устройство содержит электрическое и/или электронное оборудование, которое подлежит переработке согласно директиве ЕС 2012/19/ЕС об отходах электрического и электронного оборудования		

## ВАЖНЫЕ ДЕТАЛИ

### Содержание

Все модели с увлажнением включают один вариант подставки:



ИЛИ



Подогреваемая подставка увлажнителя со стандартным увлажнением (#DV6NH)

Подогреваемая подставка увлажнителя с увлажнителем PulseDose® (#DV6HHPD)



Водяная камера увлажнителя (#DV6C)

### Прочие сменные элементы



Уплотнительная прокладка камеры (#DV6C-614)

### Дополнительное оборудование устройства (если предписано)

#### Подставка увлажнителя

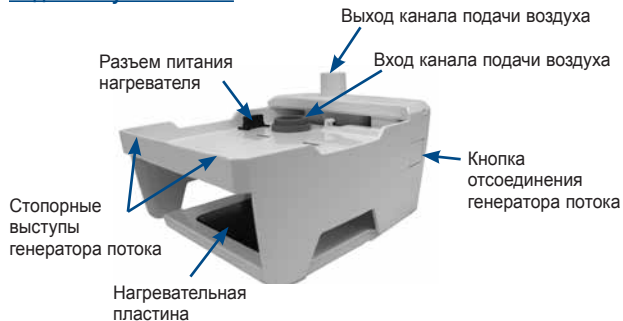

#### Водяная камера

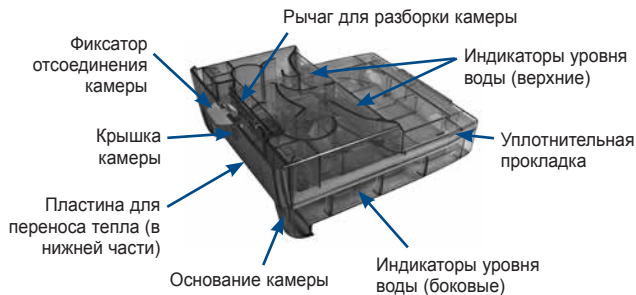

## БЛОК СИСТЕМЫ

1. Убедитесь в том, что крышка канала подачи воздуха вставлена в заднюю часть устройства CPAP.



2. Установите переднюю часть устройства CPAP на основание увлажнителя, убедитесь в зацеплении стопорных выступов, и щелчком зафиксировать на месте.



3. Заполните чистую камеру до линии заполнения дистиллированной водой и вставьте в подставку.  
**ПРИМЕЧАНИЕ.** *Используйте дистиллированную воду во избежание скопления минеральных отложений в камере.*

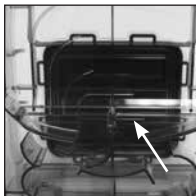

Заполнение камеры



Камера на подставке

4. Подключите сетевой кабель к задней панели устройства и к настенной розетке.



5. Подсоедините трубку к устройству.

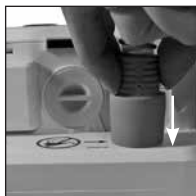

6. Подготовьте маску и подсоедините к трубке.



## Параметры увлажнения

1. Выберите **Увлажнение**



2. Установите значение влажности OFF (ВЫКЛ.) или от 1 до 5. **ПРИМЕЧАНИЕ.** *Значение 5 бар соответствует наибольшей влажности.*



## Подставка увлажнителя

Подставку увлажнителя следует чистить еженедельно.

1. Выключите нагреватель и отключите его от источника питания. Дайте системе остыть в течение не менее чем 10 минут. Отсоедините трубку.

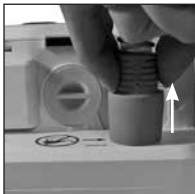

2. Отсоедините устройство от подставки; сначала снимите водяную камеру, затем нажмите кнопку отсоединения генератора потока.



### ПРИМЕЧАНИЕ.

*Чтобы отделить генератор потока, необходимо нажать кнопку полностью.*

3. Протрите основание чистой влажной тканью.



## Водяная камера увлажнителя

Водяную камеру увлажнителя следует очищать ежедневно.

1. Нажмите фиксатор отсоединения камеры и снимите камеру с основания.



2. Нажмите вперед на рычаг разборки камеры и поднимите крышку, чтобы отделить ее половины. **ПРИМЕЧАНИЕ** – Уплотнительную прокладку необязательно снимать для чистки.



3. Вымойте вручную раствором мягкого моющего средства в теплой воде (например, жидкости Dawn® для посудомоечной машины).



4. Перед обратной сборкой дайте всем деталям высохнуть.



5. Поместите выступы крышки камеры в пазы на задней части основания камеры и нажмите переднюю часть до фиксации на месте со щелчком.

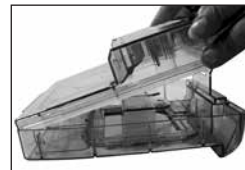

**ВНИМАНИЕ.** Для чистки компонентов и трубок увлажнителя не используйте растворы, содержащие отбеливатель, хлор, спирт, ароматизированные масла или другие ароматизированные ингредиенты. Эти растворы могут сократить срок службы продукта.

**ПРИМЕЧАНИЕ.** В дополнение к ручному мытью отсоединенную камеру можно также раз в неделю мыть в посудомоечной машине только на верхней полке.

## Установка уплотнительной прокладки

**ВНИМАНИЕ.** *Осматривайте уплотнительную прокладку дет. № DV6C-614 перед каждым использованием — она должна быть надлежащим образом посажена под перегородками в канавке вокруг всей камеры.*

6. Установите на место уплотнительную прокладку, если она была снята для чистки. Убедитесь в ее посадке ниже перегородок.

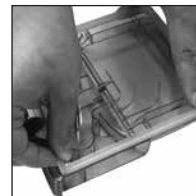

## ОБСЛУЖИВАНИЕ

**Водяная камера увлажнителя** (для использования одним пациентом). Ежедневно очищайте камеру. Камера подлежит замене по графику, рекомендованному вашим поставщиком. Выполняйте осмотр камеры ежемесячно; в случае повреждения заменяйте ее.

**Основание увлажнителя.** Основание увлажнителя не требует ухода.

## ОЖИДАЕМЫЙ СРОК СЛУЖБЫ

Основание увлажнителя: 5 лет

Клапан PulseDose увлажнителя (только для модели DV6HHPD): 5 лет

Водяная камера увлажнителя: 1 год

## ПОИСК И УСТРАНЕНИЕ НЕИСПРАВНОСТЕЙ

Неисправность	Возможная причина	Способ устранения
При использовании дополнительного увлажнителя конденсирующаяся вода собирается в корпусе и вызывает булькающий звук.	1. Слишком высокий уровень увлажнения. 2. В течение ночи температура в помещении колеблется от высокой до низкой.	1. Уменьшите интенсивность нагревателя увлажнителя. 2. Увеличьте температуру в помещении.
Интенсивность нагревателя не отображается на дисплее	1. Генератор потока неполностью посажен на основание увлажнителя.	1. Указания по обеспечению надлежащего контакта см. в разделе «Блок системы».

## ТЕХНИЧЕСКИЕ ХАРАКТЕРИСТИКИ

### Увлажнитель

Размеры с устройством CPAP: ..... высота 16,1 см x ширина 15,5 см x глубина 19,3 см  
Масса: ..... 1,75 кг с устройством CPAP  
Интенсивность увлажнения (в рабочем диапазоне расхода): .....  $\geq 10$  мг H<sub>2</sub>O/л воздуха  
Максимальная потребляемая мощность: ..... 40 Вт (увлажнитель)  
Типичная потребляемая мощность с CPAP: ..... 25 Вт  
Требования по электропитанию DV6HHPD: ..... Питание 11–17 В постоянного тока от CPAP  
Отключение по перегреву нагревательной пластины: ..... 115°С  
Управление мощностью/температурой: ..... уровень влажности от 1 (минимум) до 5 (максимум)  
Температура нагревательной пластины: ..... Прибл. 29–70°С  
Диапазон рабочих температур: ..... 5–40°С  
Диапазон рабочих значений влажности: ..... Относительная влажность: 15–93% (без конденсации)  
Диапазон рабочих значений атмосферного давления: ..... 70,0–106,0 кПа  
Диапазон рабочих значений расхода: ..... От 15 до 60 л/мин  
При изготовлении не использовался натуральный латекс.

## УТИЛИЗАЦИЯ ПРОДУКТА

Наружная упаковка произведена из экологически безопасных материалов, которые можно использовать в качестве вторичного сырья. Если вам больше не нужна эта упаковка, отнесите ее в местный пункт переработки и ликвидации отходов в соответствии с применимыми нормами.

Оборудование, включая принадлежности и внутренние компоненты, не должно выбрасываться вместе с обычным бытовым мусором; это оборудование изготовлено из высококачественных материалов и допускает переработку и повторное применение. Печатная плата, плата нагревателя и проводка должны быть извлечены из устройства и отправлены на переработку в качестве отходов электрооборудования. Оставшиеся пластиковые компоненты должны быть переработаны как пластмасса.

Европейская Директива 2012/19/EU об отходах электрического и электронного оборудования (WEEE), устанавливает, что электрическое и электронное оборудование необходимо собирать и размещать отдельно от прочего неотсортированного городского мусора, с целью дальнейшей переработки. Символ перечеркнутого мусорного бака говорит, что в данном случае требуется отдельный сбор мусора.

## SPIS TREŚCI

Podstawowe środki ostrożności .....	PL - 62
Wprowadzenie.....	PL - 62
Opis symboli .....	PL - 62
Ważne części	
Spis treści .....	PL - 63
Zrozumienie urządzenia .....	PL - 63
Montaż systemu .....	PL - 64
Czyszczenie .....	PL - 65
Konserwacja.....	PL - 65
Umieszczanie uszczelek.....	PL - 65
Komora wodna nawilżacza i Gniazdo nawilżacza .....	PL - 66
Oczekiwany okres eksploatacji .....	PL - 66
Utylizacja produktu .....	PL - 66
Wykrywanie i usuwanie usterek .....	PL - 66
Dane techniczne.....	PL - 66
Wyprodukowano w USA z części amerykańskich i zagranicznych.	

## PODSTAWOWE ŚRODKI OSTROŻNOŚCI

- Patrz międzynarodowy standard IEC 60601-1 Wer. 3.0 Poprawka 1 pod kątem wymogów bezpieczeństwa obowiązujących dla medycznych systemów elektronicznych.
- Podczas korzystania z nawilżacza wysokość urządzenia serii DV6 nie może być większa niż maski, co zapobiega dostaniu się wody do maski.
- Komora wodna nawilżacza jest przeznaczona do użytku wyłącznie przez jednego pacjenta.
- Przed transportem należy opróżnić i osuszyć komorę wodną.
- Nie próbować napełniać komory wodnej, gdy jest przymocowana do gniazda nawilżacza. Może to spowodować uszkodzenie gniazda nawilżacza. Przed napełnianiem zawsze wyjąć komorę wodną z gniazda nawilżacza.
- Nigdy nie dotykać płyty podgrzewającej w gnieździe nawilżacza. Nigdy nie dotykać płyty przekazującej ciepło w dolnej części komory wodnej. Podczas pracy płyty te mogą osiągać temperaturę do 158° F (70° C).

- Nie włączać podgrzewacza, jeśli komora wodna jest pusta. W przypadku korzystania z urządzenia bez wody, płytę podgrzewającą można wyłączyć przy użyciu ustawień CPAP.

## WPROWADZENIE

### Wskazania — opcjonalny nawilżacz podgrzewany

Stosować zgodnie ze wskazaniami licencjonowanego lekarza w celu złagodzenia objawów suchości gardła, nosa i ust, częstych w przypadku terapii obejmującej dodatkowo ciśnienie w drogach oddechowych. Ma to szczególne znaczenie zwłaszcza w przypadku suchego klimatu i niskich temperatur, wiążących się z obniżeniem wilgotności powietrza.

## OPIS SYMBOLI

	Przeczytać zalecenia dotyczące obsługi		RTCA / DO-160
	Wyłącznie na receptę		Znak zatwierdzenia TUV Rheinland C-US
	Ochrona elektryczna klasy II, podwójna izolacja		Numer katalogowy
	Część aplikacyjna typu BF		Numer seryjny
	Producent		Przedstawiciel na Europę
	Data produkcji		Znak CE przedstawiciela na Europę
	Ochrona dostępu — ochrona przed dostępem palców do niebezpiecznych części, ochrona przed padającymi pionowo kroplami wody		
	Niniejsze urządzenie wyposażone jest w elektryczne i/lub elektroniczne komponenty, które podlegają utylizacji zgodnie z Dyrektywą UE 2012/19/UE w sprawie zużytego sprzętu elektrycznego i elektronicznego.		

## WAŻNE CZĘŚCI

### Spis treści

Wszystkie modele z nawilżaniem obejmują jedną opcję gniazda:



LUB



Podgrzewane gniazdo nawilzacza z nawilżaniem standardowym (#DV6HH)

Podgrzewane gniazdo nawilzacza z nawilżaczem PulseDose® (#DV6HHPD)

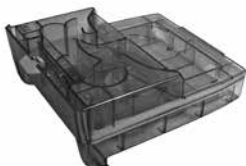

Komora wodna nawilzacza (#DV6C)

### Inne części zamienne

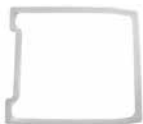

Uszczelka komory (#DV6C-614)

## Zrozumienie opcji nawilżania urządzenia (jeśli przepisano)

### Gniazdo nawilzacza

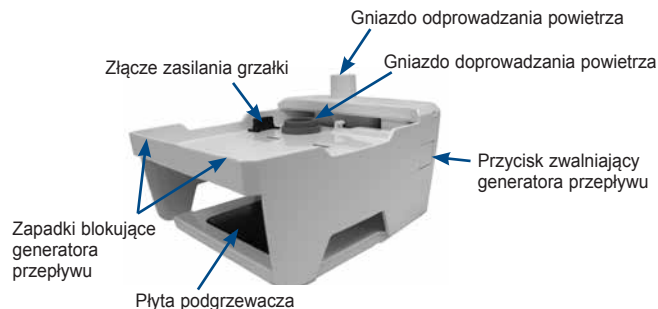

### Komora wodna

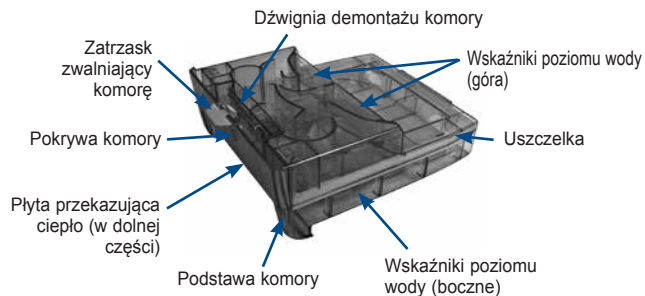

## MONTAŻ SYSTEMU

1. Upewnij się, że pokrywa gniazda doprowadzenia powietrza została włożona w tylnej części urządzenia CPAP.



2. Umieść przednią część urządzenia CPAP w gnieździe nawilzacza, upewnij się, że załączono zapadki blokujące i zablokuj urządzenie w miejscu.



3. Napełnij czystą komorę wodą destylowaną do oznaczonego poziomu i włóż w gniazdo. **UWAGA** — należy używać wody destylowanej, aby uniknąć powstawania osadu mineralnego w komorze.

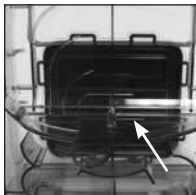

Napełnianie komory



Komorą w gnieździe

4. Włóż przewód zasilający do tylnej części urządzenia i gniazdka ściennego.



5. Podłącz rury do urządzenia.

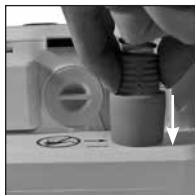

6. Przygotuj maskę i podłącz ją do rury.



## Ustawienia wilgotności

1. Wybierz opcję **Wilgotność**.



2. Wybierz ustawienie wilgotności OFF (WYŁ.) lub od 1 do 5. **UWAGA** — 5 słupków oznacza najwyższą wilgotność.





## CZYSZCZENIE

### Gniazdo nawilżacza

Gniazdo nawilżacza należy czyścić co tydzień.

1. Wyłącz grzałkę i odłącz ją od źródła zasilania. Poczekać, aż system ostygnie, co najmniej 10 minut. Odłącz rury.

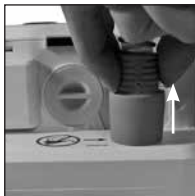

2. Odłącz urządzenie od gniazda. Najpierw wyjmij komorę wodną, a następnie naciśnij przycisk zwalniający generator przepływu.



**UWAGA** — W celu rozdzielenia elementów należy całkowicie nacisnąć przycisk zwalniania generatora przepływu.

3. Przetrzyj gniazdo czystą, wilgotną szmatką.



### Komorę wodną nawilżacza

Komorę wodną nawilżacza należy czyścić codziennie.

1. Naciśnij zatrzask zwalniający komorę i wyjmij komorę z gniazda.



2. Przesuń dźwignię demontażu komory i podnieś pokrywę, by rozdzielić części komory.

**UWAGA** – Czyszczenie nie wymaga wyjmowania uszczelki.



3. Wyczyść ręcznie roztworem ciepłej wody i delikatnego detergentu (np. płyn do mycia naczyń Dawn®).



4. Przed ponownym montażem poczekać na wyschnięcie części.



5. Umieścić zapadki pokrywy komory w rowkach w tylnej części podstawy komory i wcisnąć je na miejsce.

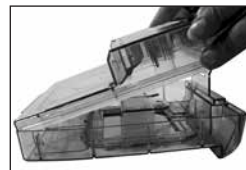

**UWAGA** – Do czyszczenia elementów nawilżacza i rur nie używać roztworów zawierających wybielacze, chlor, alkohol, olejki zapachowe i inne składniki aromatyczne. Roztwory te mogą obniżyć trwałość produktu.

**UWAGA** – Poza myciem ręcznym zdemontowaną komorę można także czyścić raz w tygodniu w zmywarce, wyłącznie na górnej półce.

## KONSERWACJA

### Umieszczanie uszczelki

**UWAGA** – Zbadać uszczelkę (element DV6C-614) przed każdym użyciem, by upewnić się, że została zatrzasknięta pod występami i w rowku wokół całej komory.

1. Założyć powtórnie uszczelkę, jeśli została wyjęta do czyszczenia. Upewnić się, że została zatrzasknięta pod występami.

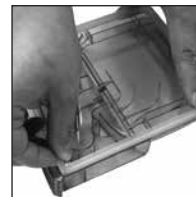

## KONSERWACJA

**Komora wodna nawilżacza** (do użytku przez jednego pacjenta) — czyścić komorę codziennie. Komorę należy wymieniać zgodnie z harmonogramem zalecanym przez dostawcę. Sprawdzić komorę co miesiąc, wymienić, jeśli została uszkodzona.

**Gniazdo nawilżacza** — gniazdo nawilżacza nie wymaga konserwacji.

## OCZEKIWANY OKRES EKSPLOATACJI

Gniazdo nawilżacza — 5 lat

Zawór PulseDose nawilżacza (tylko model DV6HHPD)

— 5 lat

Komora wodna nawilżacza — 1 rok

## SWYKRYWANIE I USUWANIE USTEREK

Problem	Możliwa przyczyna	Rozwiązanie
Kondensacja wody zbierającej się w przewodzie elastycznym powoduje gulgotanie przy korzystaniu z opcjonalnego nawilżacza.	1. Zbyt wysoki poziom nawilżenia.	1. Zmniejszyć ustawienie grzałki nawilżacza.
	2. Temperatura pokoju obniża się w ciągu nocy.	2. Podnieść temperaturę w pokoju.
Ustawienie grzałki niewidoczne na ekranie	1. Generator przepływu nie został zamontowany poprawnie w gnieździe nawilżacza.	1. Upewnić się, że odpowiednio połączono elementy, zgodnie z sekcją Montaż systemu.

## DANE TECHNICZNE

### Nawilżacz

Wymiary z urządzeniem CPAP: .....	16,1 cm wys. x 15,5 cm szer. x 19,3 cm gł.
Waga: .....	1,75 kg z urządzeniem CPAP
Wydajność nawilżania (w zakresie roboczym przepływu): .....	≥10 mgH <sub>2</sub> O/l powietrza
Maksymalny pobór energii: .....	40 W (nawilżacz)
Typowy pobór energii z aparatem CPAP: .....	25 W
Wymagania elektryczne DV6HH: .....	11-17 VDC przy zasilaniu z CPAP
Wyłącznik termiczny płyty podgrzewającej: .....	115°C
Sterowanie zasilaniem/temperaturą: .....	Ustawienie wilgotności od 1 (minimum) do 5 (maksimum)
Temperatura płyty podgrzewającej: .....	ok. 29°C do ok. 70°C
Zakres temperatury roboczej: .....	5°C do 40°C
Zakres wilgotności roboczej: .....	Wilgotność względna 15-93% bez kondensacji
Zakres roboczego ciśnienia atmosferycznego: .....	70,0-106,0 kPA
Zakres przepływu roboczego: .....	od 15 l/m do 60 l/m

Nie zawiera naturalnej gumy lateksowej.

## UTYLIZACJA PRODUKTU

Opakowanie zewnętrzne jest wykonane z materiałów przyjaznych dla środowiska, które można wykorzystywać jako surowce wtórne. Jeśli opakowanie przestanie być potrzebne, należy oddać je do lokalnego zakładu recyklingu i utylizacji odpadów zgodnie z obowiązującymi regulacjami.

Urządzenie, wraz z akcesoriami i podzespołami wewnętrznymi, nie stanowi zwykłego odpadu z gospodarstwa domowego. Takie urządzenia są wykonywane z materiałów wysokiej jakości, które można poddać recyklingowi i ponownie wykorzystać. Płytę komputerową, płytę podgrzewacza oraz okablowanie należy wymontować z urządzenia i utylizować jako odpad elektroniczny. Pozostałe odpady z tworzyw sztucznych należy poddać odpowiedniemu dla takich tworzyw recyklingowi.

Dyrektorywa Europejska 2012/19/UE w sprawie zużytego sprzętu elektrotechnicznego i elektrycznego (WEEE) nakłada wymóg gromadzenia i utylizacji urządzeń elektrycznych i elektronicznych oddzielnie od nieposortowanych odpadów komunalnych w celu poddania ich recyklingowi. Symbol przekreślonego kosza na odpady wskazuje, że wymagane jest oddzielne gromadzenie.

## SUMÁRIO

Medidas de proteção importantes.....	PT - 67
Introdução.....	PT - 67
Definições dos símbolos .....	PT - 67
Peças importantes	
Conteúdo.....	PT - 68
Entendendo seu aparelho.....	PT - 68
Montagem do sistema.....	PT - 69
Limpeza.....	PT - 70
Manutenção.....	PT - 70
Colocação da gaxeta de vedação .....	PT - 70
Compartimento de água do umidificador e Base do Umidificador .....	PT - 71
Vida útil esperada.....	PT - 71
Descarte do produto.....	PT - 71
Resolução de problemas.....	PT - 71
Especificações.....	PT - 71
Fabricado nos EUA com peças dos EUA e importadas.	

## MEDIDAS DE PROTEÇÃO IMPORTANTES

- Consulte o Anexo 1 do padrão internacional IEC 60601-1 Ed 3.0 para ver os requisitos de segurança aplicáveis a sistemas médicos elétricos.
- A altura do aparelho série DV6 deve ser inferior à da máscara ao utilizar um umidificador para impedir que entre água na máscara.
- O compartimento de água do umidificador é projetado para utilização em apenas um paciente.
- Esvazie e seque o compartimento de água do umidificador antes de transportá-lo.
- Não tente encher o compartimento de água enquanto ele estiver conectado à base do umidificador. Podem ocorrer danos à base do umidificador. Sempre remova o compartimento para água da base do umidificador antes de enchê-lo.
- Nunca toque na placa do aquecedor na base do umidificador. Nunca toque na placa de transferência de calor na parte inferior do compartimento para água. Essas placas podem atingir temperaturas de até 70 °C durante o funcionamento.

- Não opere o aquecedor se o compartimento para água estiver vazio. A placa do aquecedor pode ser desligada utilizando os Ajustes do CPAP quando o aparelho estiver sendo utilizado sem água.

## INTRODUÇÃO

### Indicações de uso - Umidificador aquecido opcional

Utilize com indicação e prescrição de um médico licenciado para ajudar no alívio de sintomas de ressecamento da garganta, vias nasais e boca, que são comuns na terapia de pressão positiva das vias aéreas. Isso ocorre especialmente em lugares de clima seco e durante estações frias, quando a umidade do ar costuma ser mais baixa que em outras épocas.

## DEFINIÇÕES DOS SÍMBOLOS

	Consulte as instruções de utilização		RTCA / DO-160
	Apenas Rx = Prescrição necessária		Marca de aprovação TUV Rheinland C-US
	Proteção elétrica classe II - isolamento duplo		Número de catálogo
	Equipamento tipo BF – peça aplicada		Número de série
	Fabricante		Representante na Europa
	Data da fabricação		Marca CE do Rep. na Europa
	Proteção contra entrada - Protegido contra a entrada de dedos nas partes perigosas; protegido contra gotas d'água que caem verticalmente.		
	Este aparelho contém equipamentos elétricos e/ou eletrônicos que devem ser reciclados de acordo com a Diretiva 2012/19/UE da UE referente ao descarte de equipamentos elétricos e eletrônicos.		

## PEÇAS IMPORTANTES

### Conteúdo

Todos os modelos com umidificação incluem uma opção de base:



OU



Base do umidificador aquecida com Umidificação Padrão (#DV6HH)

Base do umidificador aquecida com Umidificador PulseDose® (#DV6HHPD)



Compartimento para água do umidificador (#DV6C)

### Outros itens de substituição



Gaxeta de vedação do compartimento (#DV6C-614)

## Entendendo as Opções de umidificação do aparelho (caso prescrito)

### Base do umidificador

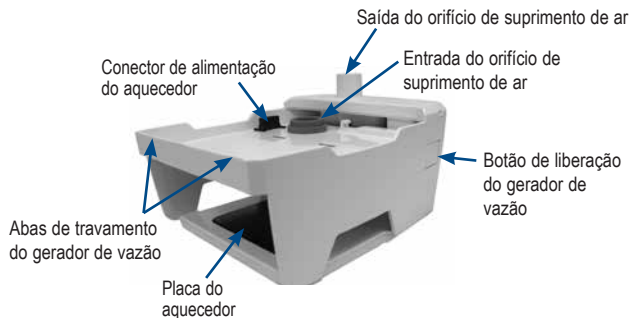

### Compartimento para água

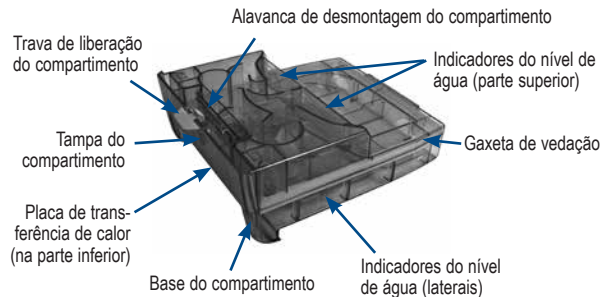

## MONTAGEM DO SISTEMA

1. Verifique se a tampa da porta do suprimento de ar está inserida na parte traseira do aparelho CPAP.



2. Coloque a parte frontal do aparelho CPAP sobre a base do umidificador e certifique-se de que as guias de travamento estejam encaixadas e presas no lugar.



3. Encha o compartimento limpo até a linha indicada com água destilada e encaixe-o na base. **OBSERVAÇÃO** – Utilize água destilada para evitar acúmulo de minerais no interior do compartimento.

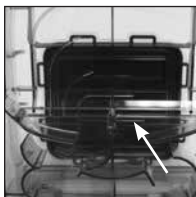

Enchimento do compartimento



Compartimento na base68

4. Insira o cabo de alimentação na parte de trás do aparelho e em uma tomada.



5. Conecte o tubo ao aparelho.

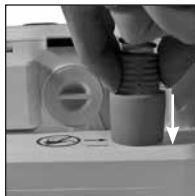

6. Prepare a máscara e a conecte ao tubo.



## ≡ Ajustes de Umidade

1. Selecione **Umidade**.

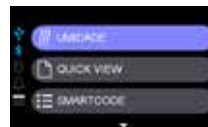

2. Escolha o ajuste de umidade OFF (DESLIGADO) ou de 1 a 5 barras. **OBSERVAÇÃO** – 5 bars representa a umidade máxima.



## LIMPEZA

### Base do umidificador

A base do umidificador deve ser limpa semanalmente.

1. Desligue o aquecedor e desconecte-o da fonte de alimentação. Permita que o sistema se resfrie por no mínimo 10 minutos. Desconecte o tubo.

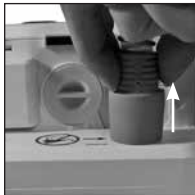

2. Desencaixe o aparelho do compartimento; primeiro, remova o compartimento de água e depois pressione o botão de liberação do gerador de vazão.separar.



**OBSERVAÇÃO** – O botão de liberação do gerador de vazão deve ser pressionado completamente para

3. Limpe a base com um pano limpo e úmido.



### Compartimento para água do umidificador

O compartimento para água do umidificador deve ser limpo diariamente.

1. Pressione a trava de liberação do compartimento e remova o compartimento da base.



2. Pressione para frente a alavanca de desmontagem do compartimento e levante a tampa para separar as metades.

**OBSERVAÇÃO** – a gaxeta de vedação não precisa ser removida para limpeza.



3. Lave à mão com uma solução de água morna e detergente neutro (por exemplo, detergente líquido).



4. Deixe as peças secarem antes de montar novamente.



5. Encaixe as linguetas da tampa do compartimento nas entradas na parte de trás da base do compartimento e pressione para frente até que se encaixe fazendo um clique.



## MANUTENÇÃO

### Colocação da gaxeta de vedação

**AVISO** – Inspeção a peça de vedação da gaxeta # DV6C-614 antes de cada utilização para assegurar que ela esteja encaixada corretamente em volta de todo o compartimento.

1. Recoloque a gaxeta de vedação caso ela seja removida ou desconectada para limpeza. Certifique-se de que ela esteja encaixada.

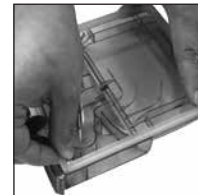

**AVISO** – Não use solução que contenha alvejante, cloro, álcool, óleos aromatizados ou outros ingredientes de base aromática para limpar o tubo ou os componentes do umidificador. Essas soluções podem reduzir a vida útil do produto.

**OBSERVAÇÃO** – Além de lavar à mão, o compartimento desmontado pode também ser lavado uma vez por semana em uma lava-louças, somente na prateleira superior.

## MANUTENÇÃO

**Compartimento de água do umidificador** (utilização em apenas um paciente) - Limpe o compartimento diariamente. O compartimento deve ser substituído de acordo com o planejamento recomendado por seu provedor. Inspeção o compartimento mensalmente e substitua-o se estiver danificado.

**Base do Umidificador** – Não é necessário manutenção para a base do umidificador.

## VIDA ÚTIL ESPERADA

Base do umidificador – 5 anos

Válvula PulseDose do umidificador (somente no modelo DV6HHPD) – 5 anos

Compartimento de água do umidificador – 1 ano

## RESOLUÇÃO DE PROBLEMAS

Problema	Causa possível	Solução
Acúmulo de água condensada no tubo provoca um ruído de bolhas ao utilizar o umidificador opcional.	1. A umidificação está muito alta. 2. A temperatura ambiente flutua de níveis altos para baixos durante a noite.	1. Diminua a configuração do aquecedor do umidificador. 2. Eleve a temperatura ambiente.
Configuração do aquecedor não aparece no visor	1. O gerador de vazão não está completamente encaixado na base do umidificador.	1. Consulte Montagem do sistema para garantir que o contato correto seja feito.

## ESPECIFICAÇÕES

### Umidificador

Tamanho com Aparelho CPAP: .....	16,1 cm A x 15,5cm L x 19,3 cm P
Peso: .....	1,75 kg c/ aparelho CPAP
Saída de umidade (na faixa da vazão operacional): .....	≥10 mg H <sub>2</sub> O/l de ar
Consumo de energia máximo: .....	40 W (umidificador)
Consumo de energia típico com CPAP: .....	25 W
Requisitos elétricos do DV6HH: .....	11-17 V CC, alimentado pelo CPAP
Limite térmico da placa do aquecedor: .....	115 °C
Controle de potência/temperatura: .....	Ajuste de umidade de 1 (mínimo) a 5 (máximo)
Temperatura da placa do aquecedor: .....	Aprox. 29 °C a aprox. 70 °C
Faixa da temperatura de operação: .....	5 °C a 40 °C
Faixa da umidade de operação: .....	15 a 93% de umidade relativa, sem condensação
Faixa de pressão atmosférica operacional: .....	70 a 106 kPa
Faixa de vazão operacional: .....	15 L/min a 60 L/min
Não fabricado com látex de borracha natural	

## DESCARTE DO PRODUTO

TA embalagem externa é feita de materiais ecologicamente corretos que podem ser usados como matérias-primas secundárias. Caso não precise mais dessa embalagem, leve-a ao local de descarte e reciclagem de resíduos, de acordo com os regulamentos aplicáveis.

O equipamento, incluindo os acessórios e componentes internos, não deve ser descartado como resíduo doméstico normal. O equipamento é produzido com materiais de alta qualidade e pode ser reciclado e reutilizado. A placa de circuito interno, a placa do aquecedor e a fiação devem ser removidas da unidade e recicladas como lixo eletrônico. Os componentes de plástico restantes devem ser reciclados como plástico.

A Diretiva Europeia 2012/19/UE referente ao descarte de equipamentos elétricos e eletrônicos (WEEE) exige que esses equipamentos sejam coletados e descartados separadamente de outros resíduos domésticos não triados, com o objetivo de reciclá-los. O símbolo cruzado na lata de lixo indica que a coleta separada é necessária.

## ΠΙΝΑΚΑΣ ΠΕΡΙΕΧΟΜΕΝΩΝ

Σημαντικά μέτρα ασφαλείας .....	EL - 72
Εισαγωγή.....	EL - 72
Ορισμοί συμβόλων .....	EL - 72
Σημαντικά εξαρτήματα	
Περιεχόμενα.....	EL - 73
Γνωρίστε τη συσκευή σας .....	EL - 73
Συναρμολόγηση συστήματος .....	EL - 74
Καθαρισμός .....	EL - 75
Συντήρηση.....	EL - 75
Τοποθέτηση φλάντζας στεγανοποίησης.....	EL - 75
Θάλαμος Νερού Υγραντήρα και Βάση Υγραντήρα .....	EL - 76
Αναμενόμενη διάρκεια ζωής.....	EL - 76
Απορριφή προϊόντος.....	EL - 76
Αντιμετώπιση προβλημάτων .....	EL - 76
Προδιαγραφές .....	EL - 76
Κατασκευάζεται στις Η.Π.Α. από αμερικανικά και εισαγόμενα εξαρτήματα.	

## ΣΗΜΑΝΤΙΚΑ ΜΕΤΡΑ ΑΣΦΑΛΕΙΑΣ

- Ανατρέξτε στο Ευρωπαϊκό πρότυπο IEC 60601-1 Έκδ. 3.0 Τροποποίηση 1 για τις απαιτήσεις ασφαλείας που ισχύουν για τα Ηλεκτρικά Συστήματα Ιατρικής
- Το ύψος της συσκευής DV6 series πρέπει να είναι χαμηλότερο από την μάσκα όταν χρησιμοποιείτε έναν υγραντήρα για να μην μπει νερό μέσα στη μάσκα.
- Ο θάλαμος νερού του υγραντήρα προορίζεται για χρήση από ένα μόνο ασθενή.
- Αδειάστε και στεγνώστε το θάλαμο νερού του υγραντήρα, πριν από τη μεταφορά.
- Μην επιχειρήσετε να γεμίσετε το θάλαμο νερού όσο είναι συνδεδεμένος στη βάση του υγραντήρα. Διαφορετικά μπορεί να προκληθεί ζημιά στη βάση του υγραντήρα. Αφαιρείτε πάντα το θάλαμο νερού από τη βάση του υγραντήρα πριν από την πλήρωση.
- Μην αγγίζετε ποτέ την πλάκα του θερμαντήρα στη βάση του υγραντήρα. Μην αγγίζετε ποτέ την πλάκα μεταφοράς θερμότητας στον πυθμένα του θαλάμου νερού. Αυτές οι πλάκες μπορούν να













- φτάσουν θερμοκρασίες έως 158 °F (70 °C) κατά τη λειτουργία.
- Μην λειτουργείτε τον θερμαντήρα εάν ο θάλαμος νερού είναι άδειος. Η πλάκα θέρμανσης μπορεί να απενεργοποιηθεί χρησιμοποιώντας τις Ρυθμίσεις CPAP όταν η συσκευή χρησιμοποιείται χωρίς νερό.

## ΕΙΣΑΓΩΓΗ

### Ενδείξεις χρήσης - Προαιρετικός θερμαινόμενος υγραντήρας

Χρησιμοποιήστε τις συμβουλές και τη συνταγογράφηση ιατρού για την ανακούφιση από τα συμπτώματα της ξηρότητας του λάρυγγα, των ρινικών διόδων και του στόματος, τα οποία είναι κοινά με τη θεραπεία θετικής πίεσης στους αεραγωγούς. Αυτό ισχύει ιδιαίτερα σε ξηρά κλίματα και κατά τη διάρκεια της χειμερινής περιόδου, όταν η υγρασία του αέρα είναι συνήθως χαμηλότερη από ό,τι άλλες φορές.

## ΟΡΙΣΜΟΙ ΣΥΜΒΟΛΩΝ

	Εφαρμόστε τις οδηγίες χρήσης		RTCA / DO-160
	Rx Only = Απαιτείται ιατρική συνταγή		Σήμα έγκρισης TUV Rheinland C-US
	Προστασία από ηλεκτρικό ρεύμα τάξης II – διπλή μόνωση		Αριθμός καταλόγου
	Εφαρμοζόμενο εξάρτημα τύπου BF		Σειριακός αριθμός
	Κατασκευαστής		Αντιπρόσωπος για την Ευρωπαϊκή Κοινότητα
	Ημερομηνία κατασκευής		Σήμα CE Ευρωπαϊκού Αντιπρόσωπου
	Προστασία Ingress - Προστασία από είσοδο των δακτύλων σε επικίνδυνα τμήματα. Προστασία από κάθετη πτώση σταγόνων νερού		
	Αυτή η συσκευή περιέχει ηλεκτρικό ή/και ηλεκτρονικό εξοπλισμό ο οποίος πρέπει να ανακυκλωθεί με σύμφωνα με την οδηγία της ΕΕ 2012/19/ΕΕ για τα απόβλητα ηλεκτρικού & ηλεκτρονικού εξοπλισμού		



### Περιεχόμενα

Όλα τα μοντέλα με ύγρανση περιλαμβάνουν μια επιλογή βάσης



Ή



Βάση θερμα νόμενου  
υγρανήτρα με κανονική  
ύγρανση (#DV6HH)

Βάση θερμαινόμενου  
υγρανήτρα με υγρανήτρα  
PulseDose® (#DV6HHPD)



Θάλαμος νερού  
υγρανήτρα  
(#DV6C)

### Άλλα αντικαταστάσιμα στοιχεία

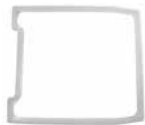

Παρέμβυσμα  
στεγανοποίησης θαλάμου  
(#DV6C-614)

### Γνωρίστε τις επιλογές ύγρανσης της συσκευής σας (εάν έχει συνταγογραφηθεί)

#### Βάση υγρανήτρα

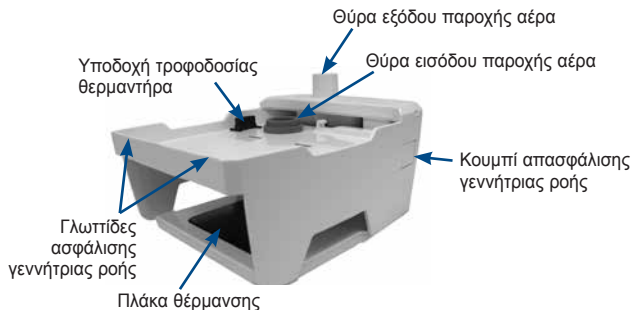

#### Θάλαμος νερού

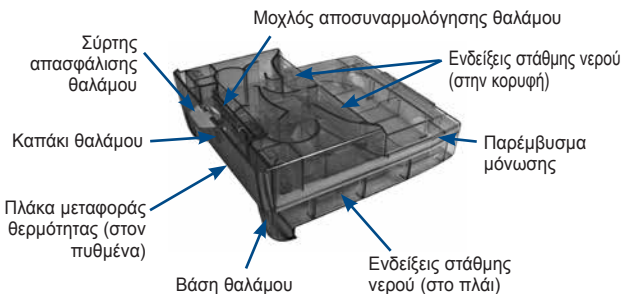

## ΣΥΝΑΡΜΟΛΟΓΗΣΗ ΣΥΣΤΗΜΑΤΟΣ

1. Σιγουρευτείτε ότι το Κάλυμμα της θύρας της παροχής αέρα έχει τοποθετηθεί στην πίσω πλευρά της συσκευής CPAP.



2. Τοποθετήστε το μπροστινό μέρος της συσκευής CPAP στη βάση του υγραντήρα. Σιγουρευτείτε ότι οι γλωττίδες ασφαλείας έχουν κουμπώσει και ασφαλίσει στη θέση τους.



3. Γεμίστε τον καθαρό θάλαμο έως τη γραμμή πλήρωσης με αποσταγμένο νερό και τοποθετήστε τον στη βάση. **ΣΗΜΕΙΩΣΗ** – Χρησιμοποιήστε αποσταγμένο νερό για την αποφυγή σχηματισμού αλάτων στο εσωτερικό του θαλάμου.

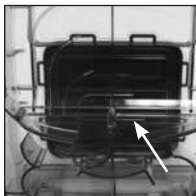

Πλήρωση θαλάμου



Θάλαμος στη βάση

4. Συνδέστε το καλώδιο τροφοδοσίας στο πίσω μέρος της συσκευής και στην πρίζα.



5. Συνδέστε το σωλήνα στη συσκευή.

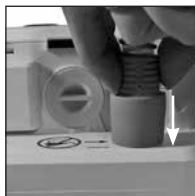

6. Προετοιμάστε τη μάσκα και συνδέστε τη στο σωλήνα.



## ▄▄▄ Ρυθμίσεις υγρασίας

1. Επιλέξτε **Υγρασία**

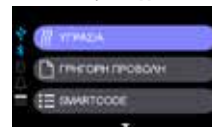

2. Επιλέξτε τη ρύθμιση υγρασίας στη θέση OFF (καθόλου) ή 1 έως 5 γραμμές. **ΣΗΜΕΙΩΣΗ** – 5 γραμμές αντιστοιχούν στη μέγιστη υγρασία.

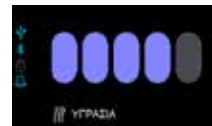

### Βάση υγραντήρα

Η βάση του υγραντήρα πρέπει να καθαρίζεται κάθε εβδομάδα.

1. Σβήστε το θερμαντήρα και αποσυνδέστε τον από το ρεύμα. Αφήστε το σύστημα να κρυώσει τουλάχιστον για 10 λεπτά. Αποσυνδέστε το σωλήνα.

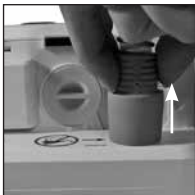

2. Αφαιρέστε τη συσκευή από τη βάση. Πρώτα αφαιρέστε το θάλαμο του νερού και στη συνέχεια πατήστε το κουμπί απασφάλισης από τη γεννήτρια ροής.



**ΣΗΜΕΙΩΣΗ** — Το κουμπί απασφάλισης της γεννήτριας ροής πρέπει να πατηθεί τελείως για να αφαιρεθεί η συσκευή.

3. Σκουπίστε τη βάση με ένα καθαρό υγρό πανί.



### Θάλαμος νερού υγραντήρα

Ο θάλαμος νερού του υγραντήρα πρέπει να καθαρίζεται καθημερινά.

1. Πατήστε το σύρτη απασφάλισης του θαλάμου και αφαιρέστε το θάλαμο από τη βάση.



2. Πιέστε προς τα εμπρός το μοχλό αποσυρμαρμολόγησης του θαλάμου και σηκώστε το καπάκι για να χωρίσει στα δύο. **ΣΗΜΕΙΩΣΗ** — Η φλάντζα στεγανοποίησης δε χρειάζεται να αφαιρεθεί για καθαρισμό.



3. Πλύντε το με το χέρι σε διάλυμα με ζεστό νερό και μαλακό απορρυπαντικό (π.χ. υγρό απορρυπαντικό πιάτων).



4. Αφήστε τα τμήματα να στεγνώσουν πριν τα συναρμολογήσετε ξανά.



5. Τοποθετήστε τις γλωπίδες στο καπάκι του θαλάμου στις υποδοχές στο πίσω μέρος της βάσης του θαλάμου και στρώστε το προς τα εμπρός μέχρι να ασφαλίσει.



**ΠΡΟΣΟΧΗ** — Μην χρησιμοποιείτε διαλύματα που περιέχουν λευκαντικό, χλωρίνη, οινόπνευμα, αρωματικά έλαια ή άλλα αρωματικά συστατικά για να καθαρίσετε τα εξαρτήματα του υγραντήρα και τη σωλήνωση. Αυτά τα διαλύματα μπορεί να μειώσουν τη διάρκεια ζωής του προϊόντος.

**ΣΗΜΕΙΩΣΗ** — Εκτός από το πλύσιμο με το χέρι, ο αποσυρμαρμολογημένος θάλαμος μπορεί επίσης να πλυθεί σε πλυντήριο πιάτων, στο πάνω ράφι μόνο.

### Τοποθέτηση φλάντζας στεγανοποίησης

**ΠΡΟΣΟΧΗ** — Ελέγχετε το παρέμβυσμα μόνωσης με αρ. εξαρτήματος DV6C-614 πριν από κάθε χρήση για να σιγουρευτείτε ότι έχει κλειδώσει καλά κάτω από τις ακτίνες και στην εγκοπή γύρω από το θάλαμο.

1. Τοποθετήστε ξανά τη φλάντζα στεγανοποίησης εάν την έχετε αποσυνδέσει ή αφαιρέσει για καθαρισμό. Βεβαιωθείτε ότι κουμπώνει κάτω από τις ακτίνες.



## ΣΥΝΤΗΡΗΣΗ

**Θάλαμος Νερού Υγραντήρα** (για χρήση από ένα μόνο ασθενή) - Καθαρίζετε το θάλαμο καθημερινά. Ο θάλαμος πρέπει να αντικαθίσταται σύμφωνα με το χρονοδιάγραμμα του κατασκευαστή. Επιθεωρείτε το θάλαμο σε μηνιαία βάση. Αντικαταστήστε τον εάν είναι χαλασμένος.

**Βάση Υγραντήρα** – Η βάση του υγραντήρα δεν χρειάζεται συντήρηση.

## ΑΝΑΜΕΝΟΜΕΝΗ ΔΙΑΡΚΕΙΑ ΖΩΗΣ

Βάση υγραντήρα - 5 χρόνια

Βαλβίδα παλμού δόσης υγραντήρα (μόνο για το μοντέλο DV6HHPD) - 5 χρόνια

Θάλαμος νερού υγραντήρα - 1 χρόνος

## ΕΠΙΛΥΣΗ ΠΡΟΒΛΗΜΑΤΩΝ

Πρόβλημα	Πιθανή Αιτία	Λύση
<b>Η συμπίκνωση νερού στο σωλήνα προκαλεί ένα ήχο γουργουρίσματος όταν χρησιμοποιείται ο προαιρετικός υγραντήρας.</b>	1. Η υγρανση είναι πολύ υψηλή.	1. Ελαττώστε τη ρύθμιση θερμοκρασίας του υγραντήρα.
	2. Η θερμοκρασία του δωματίου αλλάζει από υψηλή σε χαμηλή στη διάρκεια της νύχτας.	2. Αυξήστε τη θερμοκρασία του δωματίου.
<b>Η ρύθμιση του θερμαντήρα δεν εμφανίζεται στην οθόνη.</b>	1. Η γεννήτρια ροής δεν κάθεται καλά στη βάση του υγραντήρα.	1. Ανατρέξτε στην ενότητα Συναρμολόγηση Συστήματος για να σιγουρευτείτε ότι κάνει σωστή επαφή.

## ΠΡΟΔΙΑΓΡΑΦΕΣ

### Υγραντήρας

Μέγεθος με τη συσκευή CPAP:	16,1 εκ. Υ x 15,5 εκ. Π x 19,3 εκ Β
Βάρος:	1,75 κιλά με τη συσκευή CPAP
Έξοδος υγρασίας (στο εύρος της λειτουργίας ροής):	≥10 mgH <sub>2</sub> O/ αέρα
Μέγιστη κατανάλωση ρεύματος:	40 W (υγραντήρας)
Τυπική κατανάλωση ενέργειας με CPAP:	25 W
Ηλεκτρικές προδιαγραφές DV6HH:	11-17 VDC με τροφοδοσία από τη συσκευή CPAP
Θερμική διακοπή πλάκας θέρμανσης:	115 °C
Έλεγχος ισχύος/θερμοκρασίας:	Ρύθμιση θερμοκρασίας από 1 (ελάχιστη) έως 5 (μέγιστη)
Θερμοκρασία πλάκας θέρμανσης:	περίπου 29 °C έως περίπου 70 °C (84 °F έως 158 °F)
Εύρος θερμοκρασίας λειτουργίας:	5 °C έως 40 °C (41 °F έως 104 °F)
Εύρος υγρασίας λειτουργίας:	15 έως 93% σχετική υγρασία (RH) χωρίς συμπίκνωση
Εύρος ατμοσφαιρικής πίεσης λειτουργίας:	70,0 – 106,0 kPA
Φάσμα ροής λειτουργίας:	15 L/m έως 60 L/m

Δεν έχει κατασκευαστεί με φυσικό ελαστικό λάτεξ.

## ΑΠΟΡΡΙΨΗ ΠΡΟΪΟΝΤΟΣ

Η εξωτερική συσκευασία είναι κατασκευασμένη από φιλικά προς το περιβάλλον υλικά που μπορούν να χρησιμοποιηθούν ως βοηθητικές πρώτες ύλες. Αν δεν χρειάζεστε πλέον αυτήν τη συσκευασία, παραδώστε την στις τοπικές εγκαταστάσεις ανακύκλωσης και διάθεσης απορριμμάτων σύμφωνα με τους ισχύοντες κανονισμούς.

Ο εξοπλισμός, συμπεριλαμβανομένων των εξαρτημάτων και των εσωτερικών τμημάτων, δεν ανήκει στο συνήθη οικιακά απορρίμματα. Αυτός ο εξοπλισμός κατασκευάζεται από υψηλής ποιότητας υλικά και μπορεί να ανακυκλωθεί και να επαναχρησιμοποιηθεί. Η πλάκα του υπολογιστή, η πλάκα θέρμανσης, και η καλωδίωση θα πρέπει να αφαιρεθούν από τη μονάδα και να ανακυκλωθούν ως ηλεκτρονικά απόβλητα. Τα υπόλοιπα πλαστικά εξαρτήματα πρέπει να ανακυκλωθούν ως πλαστικά.

Η Ευρωπαϊκή Οδηγία 2012/19/EE για τα απόβλητα ειδών ηλεκτρικού και ηλεκτρονικού εξοπλισμού (WEEE) καθορίζει ότι ο ηλεκτρικός και ηλεκτρονικός εξοπλισμός πρέπει να συλλέγεται και να απορρίπτεται χωριστά από τα υπόλοιπα σύμμεικτα αστικά απόβλητα, με σκοπό την ανακύκλωσή του. Το σύμβολο με το διαγραμμένο κάδο απορριμμάτων δηλώνει ότι απαιτείται χωριστή συλλογή.

77 - AR	إجراءات وقائية هامة
77 - AR	مقدمة
77 - AR	تعريفات الرموز
	أجزاء هامة
78 - AR	المحتويات
78 - AR	فهم جهازك
79 - AR	جسم الجهاز
80 - AR	التنظيف
80 - AR	الصيانة
80 - AR	وضع حشوية منع التسرب
81 - AR	غرفة ماء زجاجة الترطيب و حامل زجاجة الترطيب
81 - AR	مدة الخدمة المتوقعة
81 - AR	جنتملا نم صلختلا
81 - AR	اكتشاف الأعطال وإصلاحها
81 - AR	المواصفات

صُنِعَ في الولايات المتحدة من مكونات أمريكية وأخرى مستوردة.

## إجراءات وقائية هامة

- راجع المعيار العالمي IEC 60601-1 Ed 3.0 التعديل 1 الخاص بمتطلبات السلامة التي تنطبق على النظم الكهربائية الطبية.
- يجب أن يكون ارتفاع الجهاز طراز DV6 أقل من القناع عند استخدام زجاجة ترطيب للحيلولة دون دخول الماء في القناع.
- غرفة الماء الخاصة بزجاجة الترطيب مخصصة لاستخدام مريض واحد فقط.
- قم بتفريغ غرفة الماء الخاصة بزجاجة الترطيب وتجفيفها قبل نقلها.
- لا تحاول تعبئة غرفة الماء وهي متصلة بحامل زجاجة الترطيب. فقد يتعرض حامل زجاجة الترطيب للتلف. قم دائماً بنزع غرفة الماء من حامل زجاجة الترطيب قبل تعبئتها.
- لا تلمس مطلقاً لوح سخان الموجود في حامل زجاجة الترطيب. لا تلمس مطلقاً لوح النقل الحراري الموجود في الجزء السفلي من غرفة الماء. فيمكن أن تصل درجات حرارة هذه الألواح إلى 158 درجة فهرنهايت (70 درجة مئوية) أثناء التشغيل.

- لا تتم بتشغيل السخان إذا كانت غرفة الماء فارغة. يمكن إيقاف تشغيل لوح السخان باستخدام إعدادات CPAP عندما يتم استخدام الجهاز بدون ماء.

## مقدمة

### دواعي الاستخدام – زجاجة ترطيب مسخنة اختيارية

يتم استخدام الجهاز وفق مشورة وصف طبيب مرخص للمساعدة في التخفيف من أعراض جفاف الحلق والجيوب الأنفية والغم والتي تعد شائعة مع علاج ضغط المجرى الهوائي الإيجابي. تظهر هذه الأعراض بصورة خاصة في البيئات الجافة وخلال موسم البرد عندما تكون عادةً الرطوبة في الهواء أقل عنها في الأوقات الأخرى.

## تعريفات الرموز

RTCA / DO-160		راجع الإرشادات لمعرفة كيفية الاستخدام	
علامة TÜV Rheinland C معتمدة في الولايات المتحدة		Rx فقط = لا يستخدم إلا بوصفة الطبيب	
رقم الكتالوج		الفئة II المعزولة بشكل مزيج للحماية الكهربائية	
الرقم التسلسلي		جهاز من نوع BF – أجزاء ملامسة لجسم المريض	
الممثل الأوروبي		المُصنِع	
علامة CE الخاصة بالممثل الأوروبي		تاريخ التصنيع	
الوقاية ضد التسرب – محمي ضد وصول الأصابع إلى الأجزاء الخطرة: محمي ضد قطرات الماء التي تسقط رأسياً			
الوقاية من التسرب يحتوي هذا الجهاز على معدات كهربائية وأو إلكترونية يجب إعادة تدويرها وفقاً للتوجيه الخاص بالمجموعة الأوروبية EU/2012/19 – نفايات المعدات الكهربائية والإلكترونية			

تشمل جميع الأشرطة التي تحتوي على ترطيب خيار حامل واحد:



حامل زجاجة الترطيب المسخنة مع  
PulseDose® زجاجة الترطيب  
(#DV6HHPD)

أو



حامل زجاجة الترطيب المسخنة مع  
ترطيب قياسي  
(#DV6HH)



غرفة الماء الخاصة بزجاجة الترطيب  
(#DV6C)

## فهم خيارات ترطيب الجهاز (في حالة الوصف)

### حامل زجاجة الترطيب

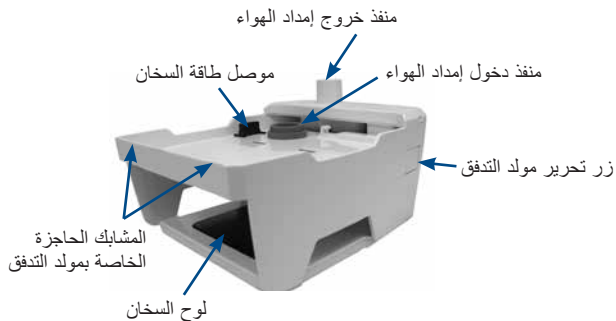

### غرفة الماء

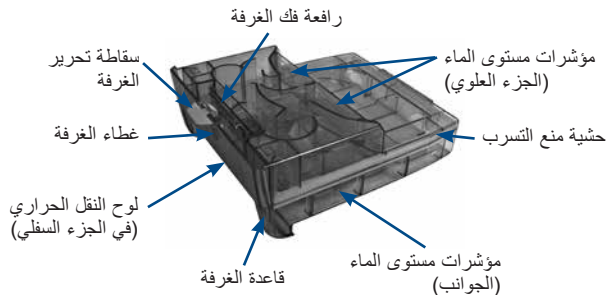

### عناصر استبدال أخرى

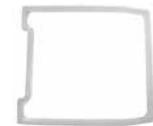

حشية لمنع التسرب في الغرفة  
(#DV6C-614)

1. افحص للتأكد من أن غلاف منفذ إمداد الهواء مدخل في الجزء الخلفي من جهاز CPAP.



2. ضع الجزء الأمامي لجهاز CPAP على حامل زجاجة الترطيب، تأكد من المشابك الحاجزة معشقة وانقر فوقها لتسنقر في مكانها.



3. قم بتعبئة الغرفة النظيفة بماء مقطر وأدخلها في الحامل. ملحوظة - استخدم ماءً مقطرًا لتجنب تجمع المعادن داخل الغرفة.

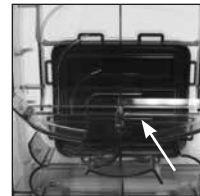

الحامل الخاص بالغرفة

تعبئة الغرفة

4. أدخل سلك الكهرباء في الجزء الخلفي من الجهاز ومقبس الحائط.



5. قم بتوصيل الأنبوب بالجهاز.

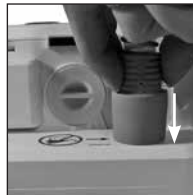

6. قم بإعداد القناع وتوصيله بالأنبوب.



## إعدادات الرطوبة

1. حدد Humidity "الرطوبة"

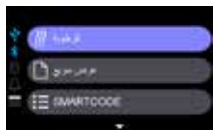

2. اختر إعداد الرطوبة "إيقاف التشغيل" أو الشرائط من 1 إلى 5. ملحوظة - 5 أشد رطوبة هي أعلى رطوبة.

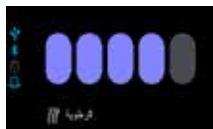

## حامل زجاجة الترطيب

يجب تنظيف حامل زجاجة الترطيب أسبوعيًا.

1. قم بإيقاف تشغيل سخان وفصله من مصدر الطاقة. دع الجهاز يبرد لمدة 10 دقائق على الأقل. قم بفصل الأنبوب.

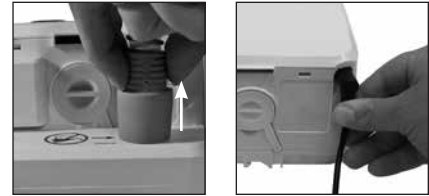

قم بفصل الجهاز عن الحامل؛ قم أولاً بنزع غرفة الماء ثم اضغط على زر تحرير مولد التدفق.

**ملحوظة -** يجب الضغط على زر تحرير مولد التدفق بشكل كامل لفصله.

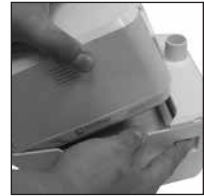

3. قم بمسح الحامل باستخدام قطعة قماش نظيفة ومبللة.



## غرفة الماء الخاصة بزجاجة الترطيب

يجب تنظيف غرفة الماء الخاصة بزجاجة الترطيب يوميًا.

1. اضغط على سقاطة تحرير الغرفة وقم بنزع الغرفة من الحامل.



2. اضغط للأمام على رافعة فك الغرفة وارفع الغطاء لفصل الأنصاف. ملاحظة - ليست هناك حاجة لنزع حشية منع التسرب لتنظيفها.

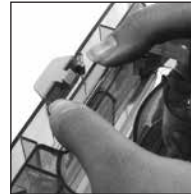

3. قم بغسل يديك في محلول من المياه الدافئة ومطهر معتدل. (سائل غسل الأطباق® Dawn).



4. دع الأجزاء تجف قبل أن تعيد تركيبها.



5. ضع العروات الموجودة في غطاء الغرفة في الفتحات الموجودة في الجزء الخلفي من قاعدة الغرفة واضغط للأمام حتى يصدر صوت طقطقة في المكان.

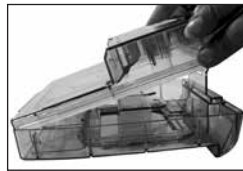

## وضع حشية منع التسرب

تنبيه - افحص حشية منع التسرب الجزء رقم DV6C-614 قبل الاستخدام للتأكد من أنها موضوعة بشكل جيد تحت القضبان و في الحز الموجود حول الغرفة بأكملها.

1. أعد توصيل حشية منع التسرب إذا كنت قد قمت بفصلها أو نزعها لتنظيفها. تأكد من إطباقها تحت القضبان.



**تنبيه -** لا تستخدم المحاليل التي تحتوي على مبيضات، أو كلورين، أو كحول، أو زيوت معطرة، أو أي مكونات أخرى عطرية لتنظيف مكونات زجاجة الترطيب أو الأنبوب. فربما تقلل هذه المحاليل من عمر المنتج.

**ملحوظة -** بالإضافة لغسل البدين، يمكن أيضًا غسل الغرفة التي تم فكها في غسالة أطباق مرة أسبوعيًا مع وضعها في الرف العلوي من الغسالة فقط.



**غرفة ماء زجاجة الترطيب** (استخدام مريض واحد) – قم بتنظيف الغرفة يوميًا. يجب استبدال الغرفة وفق الجدول الموصى به من قبل مركز الصيانة لديك. افحص الغرفة شهريًا، واستبدلها إذا كانت تالفة.

**حامل زجاجة الترطيب** – لا توجد حاجة لصيانة حامل زجاجة الترطيب.

## مدة الخدمة المتوقعة

حامل زجاجة الترطيب – 5 سنوات

صمام PulseDose الخاص بزجاجة الترطيب (فقط الطراز (DV6HHPD) – 5 سنوات

غرفة الماء الخاصة بزجاجة الترطيب – 1 سنة

## اكتشاف الأعطال وإصلاحها

المشكلة	السبب المحتمل	الحل
تكتأف الماء المتجمع في الخرطوم بسبب صوت بقبقة عند استخدام زجاجة الترطيب الاختيارية.	1. الترطيب عالي للغاية. 2. درجة حرارة الغرفة تتذبذب من مستويات أعلى إلى مستويات أقل أثناء الليل.	1. قم بخفض إعداد سخان زجاجة الترطيب. 2. قم بزيادة درجة حرارة الغرفة.
إعداد السخان غير مرني في الشاشة	1. مولد التدفق غير موضوع بشكل كامل في حامل زجاجة الترطيب.	1. راجع System Assembly "جسم الجهاز" للتأكد من أن الملامسة تتم بشكل جيد.

## المواصفات

### زجاجة الترطيب

الحجم مع جهاز CPAP: ارتفاع 6.3 بوصة (16.1 سم) x عرض 6.1 بوصة (15.5 سم) x عمق 7.6 بوصة (19.3 سم)  
الوزن: 3.8 رطل (1.75 كجم) CPAP/آU جهاز CPAP  
إخراج الرطوبة (في نطاق التدفق المطلوب للتشغيل): .....  
أقصى استهلاك للطاقة: .....  
استهلاك الطاقة النموذجي مع CPAP: .....  
المتطلبات الكهربائية لـ DV6HH: .....  
قاطع التيار الحراري الخاص بلوح الساخن: .....  
التحكم في درجة الحرارة/الطاقة: .....  
درجة حرارة لوح الساخن: .....  
نطاق درجة الحرارة المطلوبة للتشغيل: .....  
نطاق الرطوبة المطلوبة للتشغيل: .....  
نطاق الضغط الجوي المطلوب للتشغيل: .....  
نطاق التدفق المطلوب للتشغيل: .....  
لم يُصنع من لاتكس مطاطي طبيعي.

## सामग्री तालिका

महत्वपूर्ण सुरक्षा उपाय.....	HI - 82
परचिय.....	HI - 82
प्रतीक परभाषाएँ.....	HI - 82
महत्वपूर्ण हिससे-पुरजे	
वषिय-सामग्री.....	HI - 83
अपनी डिविडस समझना.....	HI - 83
ससिटम एसेब्ली.....	HI - 84
सफाई करना.....	HI - 85
रखरखाव.....	HI - 85
सलिंगि गास्कट स्थापना.....	HI - 85
ह्यूमडिफायर वाटर चैम्बर और ह्यूमडिफायर क्रैडल.....	HI - 86
सेवा का सभावति जीवन.....	HI - 86
उत्पाद नपिटान.....	HI - 86
समस्या-नविवरण.....	HI - 86
वविरण.....	HI - 86

यूएसए में निर्मित और यूएसए आयातित हिस्से-पुर्जे।

## महत्वपूर्ण सुरक्षा उपाय

- मेडिकल इलेक्ट्रिक प्रणालियों को लागू होनेवाली सुरक्षा आवश्यकताओं के लिए अंतरराष्ट्रीय मानक IEC 60601-1 Ed 3.0 सशोधन 1 देखें
- ह्यूमिडिफायर का इस्तेमाल करते समय DV6 सीरीज डिविडस की ऊँचाई मास्क से कम होनी चाहिए ताकि मास्क में पानी जाने से रोक जा सके।
- ह्यूमिडिफायर वाटर चैम्बर केवल एकल-रोगी के इस्तेमाल के बनाया गया है।
- परिवहन से पहले ह्यूमिडिफायर वाटर चैम्बर को खाली करें और सूखा लें।
- वाटर चैम्बर को उस समय भरने की कोशिश न करें जब यह ह्यूमिडिफायर क्रैडल से जुड़ा हो। इससे ह्यूमिडिफायर क्रैडल को नुकसान हो सकता है। भरने से पहले हमेशा ह्यूमिडिफायर क्रैडल से वाटर चैम्बर हटा दें।
- ह्यूमिडिफायर क्रैडल पर हीटर प्लेट को कभी न छुएँ। वाटर चैम्बर के तल पर गरमी स्थानांतरण प्लेट कभी न छुएँ। संचालन के दौरान इन प्लेटों का तापमान 158°F (70°C) तक उच्च हो सकता है।















- अगर वाटर चैम्बर खाली हो तो हीटर संचालित न करें। जब डिविडस का पानी के बिना किया जा रहा हो तो हीटर प्लेट को CPAP सेटिंग्स का इस्तेमाल करके बदल दिया जा सकता है।

## परचिय

### इस्तेमाल के लिए संकेत - वैकल्पिक गरम ह्यूमिडिफायर

गले, नाक के मार्ग और मुँह के सूखापन के लक्षणों में राहत में मदद करने के लिए लाइसेंस-शुद्ध चिकित्सक की सलाह और नुस्खे का इस्तेमाल करें, जो पॉजिटिव वायु-मार्ग दबाव उपचार के साथ आम हैं। यह खास तौर से शुष्क मौसम और ठंड के मौसम के दौरान सही है जब वायु में आर्द्रता अन्य समय की तुलना में आम तौर से कम होती है।

### प्रतीक परभाषाएँ

	इस्तेमाल के लिए दिशा-निर्देश देखें		RTCA / DO-160
	Rx केवल = नुस्खे की जरूरत है		TUV रीनलैंड C-US स्वीकृति चिह्न
	क्लास II विद्युत दोहरी-रक्षा इंसुलेटेड		सूचीपत्र सख्या
	BF प्रकार डिविडस-लागू भाग		सरल क्रमांक
	निर्माता		यूरोपीय प्रतिनिधि
	निर्माण की तिथि		यूरोपीय प्रतिनिधि CE चिह्न
	IP21 प्रवेश सरक्षण - खतरनाक हिस्सों में उँगली की पहुँच के खिलाफ रक्षा; लबवत गिरती पानी की बूँदों के खिलाफ रक्षा		
	इस उपकरण में इलेक्ट्रिक और/या इलेक्ट्रॉनिक उपकरण शामिल हैं, जिन्हें EU Directive 2012/19/EC-Waste Electrical & Electronic Equipment के अनुसार पुनःचक्रित किया जाना चाहिए		

## महत्वपूर्ण हसिसे-पुरजे

### वषिय-सामगरी

आर्दीकरण के साथ सभी मॉडल में एक क्रेडल विकल्प शामिल है:



या



मानक आर्दीकरण के साथ मानक गरम ह्युमिडिफायर क्रेडल (#DV6HH)

PulseDose® ह्युमिडिफायर के साथ स्टैंडर्ड गरम ह्युमिडिफायर क्रेडल (#DV6HHPD)



ह्युमिडिफायर वाटर चैम्बर (#DV6C)

### अन्य परतसिथापन आइटम



चैम्बर सीलिंग गास्केट (#DV6C-614)

## अपनी डिवाइस के आर्दीकरण विकल्प समझना (अगर निर्धारित हों)

### ह्युमिडिफायर क्रेडल

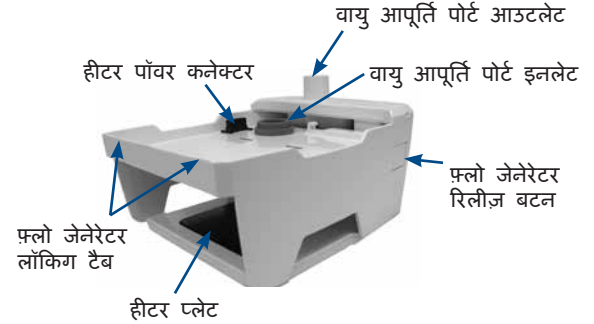

### वाटर चैम्बर

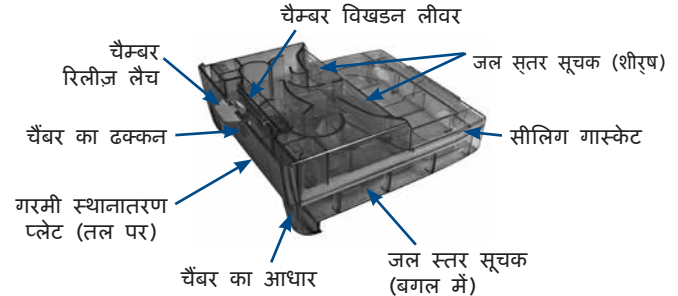

## ससिटम एसंबली

1. इसकी पुष्टि करने के लिए जाँच करें कि CPAP डिवाइस के पीछे वायु आपूर्ति पोर्ट कवर डाला गया है।



2. CPAP डिवाइस के सामने के हिस्से को ह्यूमिडिफायर क्रेडल पर रखें, लॉकिंग टैब ठीक से बंद है इसकी पुष्टि करें, और उचित जगह पर क्लिक करें।



3. लाइन को डिस्टिल्ड पानी से भरने के लिए साफ चैम्बर को भरें और क्रेडल में डालें। नोट - चैम्बर के अंदर खनिज इकट्ठा होने से बचने के लिए डिस्टिल्ड पानीका इस्तेमाल करें।



चैम्बर फिल



क्रेडल में चैम्बर

4. डिवाइस के पीछे और दीवार के आउटलेट में पॉवर कॉर्ड डालें।



5. ट्यूबिंग डिवाइस से जोड़ें।

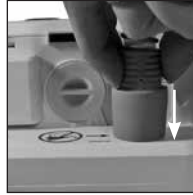

6. मास्क तैयार करें और ट्यूबिंग से जोड़ें।



## आर्द्रता सेटिंग्स

1. आर्द्रता चुनें (Humidity)



2. बद या 1 से 5 बार तक आर्द्रता सेटिंग चुनें। ध्यान दें: 5 बारउच्चतमआर्द्रताहै।

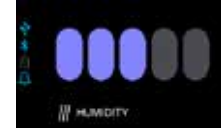

## सफ़ाई

### ह्युमिडिफायर क्रेडल

ह्युमिडिफायर क्रेडल को साप्ताहिक रूप से साफ़ किया जाना चाहिए।

1. हीटर बंद करे और पाँवर स्रोत से प्लग नकाल दे। ससिटम का कम-से-कम 10 मिनट के लिए ठंडा होने दे। ट्यूबिंग हटा दे।

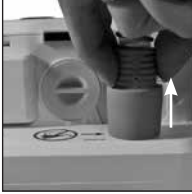

2. क्रेडल से ड्रिड्रस अलग कर दे; पहले वाटर चैम्बर नकाले और फरि फ़्लो जेनेरेटर रल्लिज बटन दबाएँ।



**नोट** - अलग करने के लिए फ़्लो जेनेरेटर रल्लिज बटन पूरी तरह दबाया जाना चाहिए।

3. क्रेडल को साफ़ गीले कपड़े से पोछे।



### ह्युमिडिफायर वाटर चैम्बर

ह्युमिडिफायर वाटर चैम्बर को रोजाना साफ़ किया जाना चाहिए।

1. चैम्बर रल्लिज लैच दबाएँ और क्रेडल से चैम्बर नकाल दे।



2. चैम्बर वखिडन लीवर पर आगे दबाएँ और आधे हसिसो को अलग करने के ढक्कन उठाएँ। **नोट** - सीलिंग गास्केट को सफ़ाई के लिए नकालने की ज़रूरत नहीं है।



3. हल्के गरम पानी और एक हल्के डिटर्जेंट (जैसे कि Dawn® dishwashing liquid) के घोल में हाथ धोएँ।



4. पुन सकलन से पहले हसिसे-पुर्जो को सूखने दे।



5. चैम्बर के ढक्कन पर टैब को चैम्बर के आधार के पीछे में स्लॉट्स में रखे सामने के हसिसे को तब तक दबाएँ जब तक यह अपनी जगह में क्लिक नहीं हो जाता।



**चेतावनी** - ह्युमिडिफायर के घटको या ट्यूबिंग को साफ़ करने के लिए ऐसे घोल का इस्तेमाल मत करे जिसमें ब्लीच, क्लोरीन, अल्कोहल, खुशबूदार तेल या अन्य खुशबू-आधारित सामग्री हो। ये घोल उत्पाद का जीवन कम कर सकते हैं।

**नोट** - हाथ धोने के अलावा, वखिडित चैम्बर के केवल ऊपरी शेलफ को कसिी डशिवांशर में सप्ताह में एक बार धोया भी जा सकता है।

## रखरखाव

### सिलिंग गास्केट स्थापना

**सावधानी** - यह सुनिश्चित करने के लिए सीलिंग गास्केट भाग #DV6C-014 का हर इस्तेमाल से पहले नरीकषण करे कि यह स्पोकस के नीचे और पूरे चैम्बर में गुरव में ठीक तरह से बैठा हुआ है।

1. अगर सफ़ाई के लिए डिटिच या नकाली गई हो, तो गास्केट सीलिंग फरि से लगा दे। सुनिश्चित करे कि यह स्पोकस में फिट हो जाती है।

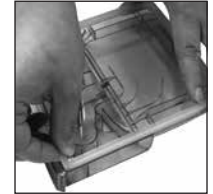

## रखरखाव

**ह्युमिडिफायर वाटर चैम्बर** (एकल-रोगी इस्तेमाल) - चैम्बर को रोजाना साफ़ करें। चैम्बर को अपने प्रदाता की सिफ़ारिश के निर्धारित समय के अनुसार बदल दिया जाना चाहिए। चैम्बर को हर महीने जांचें; यदि क्षतिग्रस्त हुआ हो तो बदल दें।

**ह्युमिडिफायर क्रेडल** - ह्युमिडिफायर क्रेडल के लिए कोई रखरखाव ज़रूरी नहीं है।

## संभावति सेवा-काल

ह्युमिडिफायर क्रेडल - 5 साल

ह्युमिडिफायर PulseDose वाल्व (केवल मॉडल DV6HHPD) - 5 साल

ह्युमिडिफायर वाटर चैम्बर - 1 साल

## समस्या-समाधान

समस्या	संभावति कारण	समाधान
वैकल्पिक ह्युमिडिफायर का इस्तेमाल करते समय हीज़ में जल कंडेनसेशन इकट्ठा होना जो ग्यारे जैसी आवाज़ पैदा करता है।	1. आरदरीकरण बहुत उच्च है। 2. रात में कमरे के तापमान में उच्चतर से नमिनतर स्तर पर उतार-चढ़ाव होता है।	1. ह्युमिडिफायर हीटर सेटिंग कम करें। 2. कमरे का तापमान बढ़ाएँ।
प्रदर्शन पर हीटर सेटिंग दिखाई नहीं देती	1. फ़्लो जेनेरेटर ह्युमिडिफायर क्रेडल पर पूरी तरह नहीं बैठा।	1. यह सुनिश्चित करने के लिए सस्टिम एसेब्ली देखें कि उचित संपर्क बनाया गया है।

## विवरण

### ह्युमिडिफायर

डिवाइस के साथ आकार: .....6.3" (16.1 सेमी) ऊँ x 6.1" (15.5 सेमी) चौ x 7.6" (19.3 सेमी) ग  
वजन: ..... 3.8 lbs (1.75 kg) w/CPAP डिवाइस  
आरदरता आउटपुट (सचालन प्रवाह रेंज में): ..... ≥10 mgH<sub>2</sub>O/l वायु  
अधिकतम बजिली उपभोग: ..... 40 वाट (ह्युमिडिफायर)  
CPAP सहति आम बजिली उपभोग: ..... 25 वाट  
DV6HH वदियुत अपेक्षाएँ: ..... 11-17 VDC, CPAP से सचालति  
हीटर प्लेट तापीय कटआउट: ..... 239°F (115°C)  
पावर/तापमान नयितरण: ..... 1 (न्यूनतम) से 5 (अधिकतम) की आरदरता सेटिंग  
हीटर प्लेट तापमान: ..... 158°F से 84°F (लगभग 29°C से लगभग 70°C)  
सचालन तापमान रेंज: ..... 41°F से 104°F (5°C से 40°C)  
सचालन आरदरता रेंज: ..... 15 से 93% R.H. गैर-सघनक  
सचालन वायुमंडलीय दबाव रेंज: ..... 70.0 – 106.0 kPA  
सचालन प्रवाह सीमा: ..... 15 ल/मिसे 60 ल/मिसे  
प्राकृतिक रबर लेटेक्स के साथ नरिमति नहीं।

## उत्पाद नपिटान

बाहरी पैकेजिंग पर्यावरण के अनुकूल सामग्री से बनी है जिसका इस्तेमाल द्वितीयक कचरे माल के रूप में किया जा सकता है। अगर आपको अब इस पैकेजिंग की जरूरत नहीं है, तो लागू विनियमों के अनुसार इसे अपनी स्थानीय रीसाइक्लिंग और अपशिष्ट निपटान सुविधा में ले जाएँ।

सहायक उपकरणों और आंतरिक घटकों सहित यह उपकरण, आपके घर के नियमित कचरे से संबंधित नहीं है; ऐसे उपकरण उच्च-ग्रेड सामग्री से बनाए जाते हैं और इन्हें रीसायकल और पुनः इस्तेमाल किया जा सकता है। PC बोर्ड, हीटर प्लेट और वायरिंग को यूनिट से हटा दिया जाना चाहिए और इलेक्ट्रॉनिक कचरे के रूप में रीसायकल किया जाना चाहिए। शेष प्लास्टिक घटकों को प्लास्टिक के रूप में रीसायकल किया जाना चाहिए।

अपशिष्ट इलेक्ट्रिकल और इलेक्ट्रॉनिक डिवाइस (WEEE) पर यूरोपीय दिशा-निर्देश 2012/19/EU की अपेक्षा है कि इलेक्ट्रिकल और इलेक्ट्रॉनिक उपकरणों को रीसाइक्लिंग के लक्ष्य के साथ, छूटें न गए अन्य नगर निगम के कचरे से अलग इकट्ठा और निपटान किया जाना चाहिए। क्रास के चिह्न के साथ कचरे के डिब्बे का प्रतीक इंगित करता है कि अलग सग्रह ज़रूरी है।

## 目录

重要安全防护措施.....	ZH - 87
简介.....	ZH - 87
符号定义.....	ZH - 87
重要部件	
内容.....	ZH - 88
了解您的设备.....	ZH - 88
系统组装.....	ZH - 89
清洁.....	ZH - 90
维护.....	ZH - 90
密封垫片的放置.....	ZH - 90
加湿器水箱 和 加湿器托架.....	ZH - 91
预期使用寿命.....	ZH - 91
产品处置.....	ZH - 91
故障排除.....	ZH - 91
规格.....	ZH - 91
美国制造（采用美国和进口部件）。	

## 重要安全防护措施





- 请参阅国际标准 IEC 60601-1 3.0 版修订 1 了解适用于医疗电子系统的安全要求。
- 在使用加湿器时，为防止面罩进水，DV6 系列设备的高度必须低于面罩。
- 加湿器水箱仅限单个病人使用。
- 在搬运加湿器水箱之前必须先将其水箱清空并擦干。
- 请勿在湿化罐连接到加湿器托架时填充湿化罐。否则可能损坏加湿器托架。在注水前，务必将水箱与加湿器托架分离。
- 禁止触摸加湿器托架上的加热板。禁止触摸水箱底部的传热板。在工作时，这些板的温度可能高达 158°F (70°C)。
- 请勿在水箱为空时操作加热器。在无水的状态下使用设备时，可使用“CPAP 设置”关闭加热板。

## 简介

### 使用说明 - 可选加热式加湿器

务必依持照医师的嘱咐和处方使用，有助于消除喉咙、鼻腔和口腔干燥的症状，在气道正压通气治疗中较为常见。在干燥气候和寒冷季节（空气中的湿度通常低于其他时间时）使用时效果更加明显。

### 符号定义

	参考使用说明		RTCA / DO-160
	仅凭处方销售 = 必须具有处方		TUV Rheinland C-US 认证标识
	II 类电气保护双重绝缘		目录号
	BF 型设备应用部分		序列号
	制造商		欧洲代表
	生产日期		欧洲代表 CE 标识
	防护等级 - 防止手指接触危险部件；防止垂直落下的水滴		
	本设备含有必须按照欧盟指令 2012/19/EU（废旧电子电气设备指令 [WEEE]）回收利用的电子和/或电气设备		

## 重要部件

### 内容

所有含加湿功能的型号都包含一个托架选项：



或者



加热式加湿器托架（含标准加湿功能）(#DV6HH)

加热式加湿器托架（含PulseDose 加湿器）(#DV6HHPD)



加湿器水箱 (#DV6C)

### 其他替换件



水箱密封垫片 (#DV6C-614)

## 了解您设备的加湿选项（如果已指定）

### 加湿器托架

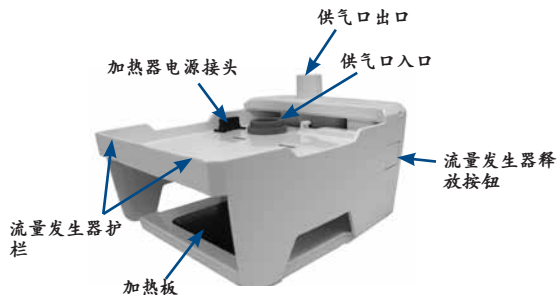

### 水箱

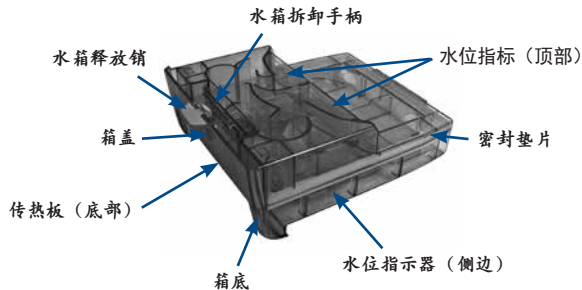



## 系统组装

1. 检查以确保供气端盖板已插入 CPAP 设备的背部。



2. 将 CPAP 设备前端放置于加湿器托架上，确保锁销已接合，并固定到位。



3. 向干净水箱注入蒸馏水至填充线，然后插入托架。注意 - 使用蒸馏水可避免在水箱内形成矿物质水垢。

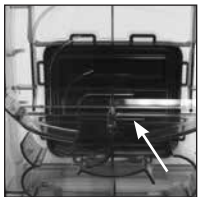

水箱注水



托架中的水箱

4. 将电源线插入设备后部和壁式插座。



5. 将管子连接到设备上。

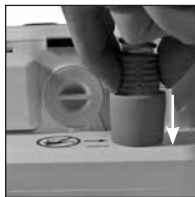

6. 准备面罩并连接管子。



## 湿度设置

1. 选择 Humidity (湿度)



2. 为湿度设置选择 OFF (关闭) 或 1 至 5 档。注意-5 巴表示最高湿度。

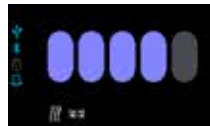

## 清洁

### 加湿器托架

加湿器托架应每周清洁。

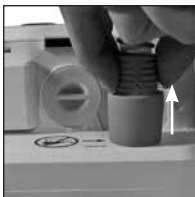

2. 将设备与托架分开；先移除水箱，再按下流量发生器释放按钮。注意 - 流量发生器释放按钮必须完全按下才可分离。



3. 用干净湿布擦拭托架。



### 加湿器水箱

应每日清洁加湿器水箱。

1. 按下水箱释放锁，从托架上卸下水箱。



2. 向前按下水箱拆下手柄，然后抬起箱盖将两部分分离。注意 - 密封垫片无需拆卸就可进行清洗。



3. 用中性清洁剂（如普通洗碗液）的温水溶液手洗。

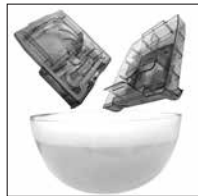

## 维护

### 密封垫片的放置

小心 - 每次使用前应检查密封垫片部件号 DV6C-614，确保其在整个水箱的辐条下方和凹槽中处于正确位置。

1. 如果拆卸密封垫片进行清洗，清洗后请重新安装。确保垫片卡在辐条下。

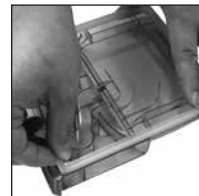

4. 在重新装配之前，确保各部件保持干燥。



5. 将箱盖上的护栏插入箱底部的插槽中，并将其推压到位。



小心 - 请勿使用包含漂白剂、氯、酒精、芳香油或其他芳香基成分的溶剂清洗加湿器组件或管子。这些溶剂可能折损产品寿命。

注意 - 除了手洗外，也可使用洗碗机每周清洗一次拆下的水箱（仅限上层）。

## 维护

加湿器水箱（单个病人使用）- 每日清洁水箱。应根据提供商建议的时间表更换水箱。每月定期检查湿化罐；如有损坏请及时更换。

加湿器托架 - 加湿器托架无需维护。

## 预期使用寿命

加湿器托架 - 5 年

加湿器 PulseDose 阀（仅限 DV6HHPD 型号）- 5 年

加湿器水箱 - 1 年

## 故障排除

问题	可能的原因	解决方法
在使用可选加湿器时，软管中的冷凝水收集导致肠鸣音。	1. 湿度过高。	1. 降低加湿器加热器的设置。
	2. 房间温度整晚从高到低波动。	2. 提高房间温度。
加热器设置在显示屏上不可见	1. 流量发生器未完全固定于加湿器托架上。	1. 请参阅“系统组装”以确保正确接触。

## 规格

### 加湿器

尺寸（含 CPAP 设备）：..... 6.3 英寸（16.1 cm）高 x 6.1 英寸（15.5 cm）宽 x 7.6 英寸（19.3 cm）深  
重量：..... 3.8 磅（1.75 kg）（含 CPAP 设备）  
湿度输出（在工作流量范围内）：.....  $\geq 10$  mgH<sub>2</sub>O/l 空气  
最大功耗：..... 40 瓦特（加湿器）  
带 CPAP 的典型功耗：..... 25 瓦特  
DV6HH 电气要求：..... 11-17 VDC（来自 CPAP）  
加热板热熔断路：..... 239°F（115°C）  
功率/温度控制：..... 湿度设置—1（最小）到 5（最大）  
加热板温度：..... 84°F 到 158°F（约 29°C 到约 70°C）  
工作温度范围：..... 41°F 到 104°F（5°C 到 40°C）  
工作湿度范围：..... 15 - 93% 相对湿度，不结露  
工作气压范围：..... 70.0 - 106.0 kPa  
运行流量范围：..... 15 L/m 至 60 L/m  
不含天然乳胶。

## 产品处置

外包装由可用作二次原料的环保型材料制成。如果您不再需要此包装，请依照适用法规，将其送至本地回收与废物处理机构。

本设备（包括配件和内部组件）不属于普通生活垃圾；此类设备采用高级材料制成，可以循环再利用。应从部件中去除 PC 主板、加热板以及接线，并作为电子垃圾回收利用。余下的塑料组件应作为塑料进行回收。

根据欧盟关于废弃电气和电子设备（WEEE）的指令 2012/19/EU，电气和电子设备与其他未分类的城市垃圾应分开进行收集和处置，以便于回收利用。打叉垃圾桶符号表示需要单独收集。

## 目錄

重要安全措施	ZH-TW - 92
簡介	ZH-TW - 92
符號定義	ZH-TW - 92
重要零件	
內容	ZH-TW - 93
瞭解裝置	ZH-TW - 93
系統組裝	ZH-TW - 94
清潔	ZH-TW - 95
維護	ZH-TW - 95
放置密封墊圈	ZH-TW - 95
加濕器水室 和 加濕器托架	ZH-TW - 96
預計使用壽命	ZH-TW - 96
產品棄置	ZH-TW - 96
疑難排解	ZH-TW - 96
規格	ZH-TW - 96

美國製造，原料來自美國及外國。

## 重要安全措施











- 關於適用於醫療電子系統的安全規定，請參閱國際標準 IEC 60601-1 Ed 3.0 附件 1
- 使用加濕器時，DV6 系列裝置的高度必須低於面罩，以避免水分進入面罩。
- 加濕器的水室僅供單一患者使用。
- 請先清空和擦乾加濕器水室，然後再運送。
- 水箱與加濕器托架連接時，請勿嘗試填裝水箱。這樣可能會毀損加濕器托架。務必先從加濕器托架移除水室，然後再填裝。
- 請勿觸碰加濕器托架上的加熱盤。請勿觸碰水室底部上的熱傳遞盤。在操作期間，這些加熱盤溫度可能高達 158°F (70°C)。
- 水室為空時，請勿操作加熱器。如果在不含水的情況下使用裝置，可能會使用「CPAP 設定」關閉加熱盤。

## 簡介

### 使用指示 - 選用的加熱加濕器

依照授權醫師的建議和處方使用，以協助緩解喉嚨乾燥、鼻腔道或嘴巴的症狀，這些是正向氣壓治療的常見症狀。在乾燥氣候和寒冷季節等空氣濕度一般低於的時候，這點尤為明顯。

### 符號定義

	請參閱使用說明		RTCA / D0-160
	僅供 Rx = 必須開立處方		TUV Rheinland C-US 認證面罩
	類別 II 電氣保護雙重絕緣		類別號碼
	BF 類型設備適用的零件		序號
	製造商		歐盟指令
	製造日期		European Rep CE 標誌
	滲入保護 - 防止指頭接觸危險零件；防止垂直落下水滴		
	此裝置包含必須依據歐盟指令「2012/19/EU-廢棄電子或電器設備」進行回收的電子或電器設備		

## 重要零件

### 內容

所有具備加濕功能的機型都包含一個托架選項：



加熱加濕器托架（含標準加濕功能）(#DV6HH)

或是



加熱加濕器托架（含 PulseDose® 加濕器）(#DV6HHPD)



加濕器水室 (#DV6C)

### 其他更換物品



腔室密封墊圈 (#DV6C-614)

## 瞭解裝置的加濕選項（如果開立處方）

### 加濕器托架

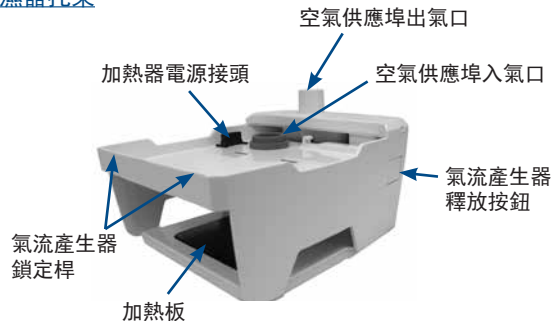

### 水室

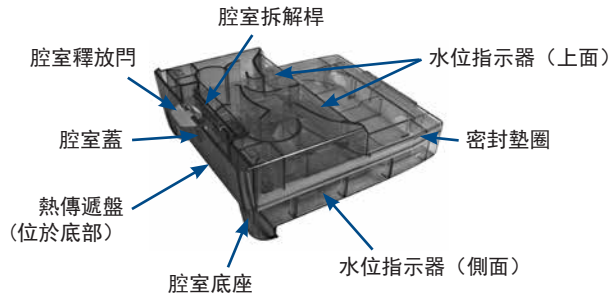

## 系統組裝

1. 檢查以確定將空氣供應埠蓋插塞插入 CPAP 裝置背面。



2. 將 CPAP 裝置正面放在加濕器固定架上，確保已使用鎖定葉片並卡至到位。



3. 使用蒸餾水將清潔室裝填到裝填線，然後插入托架。注意 - 請使用蒸餾水以避免腔室內累積礦物質。

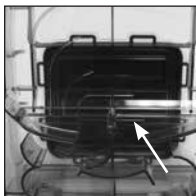

腔室填裝



托架中的腔室

4. 將電源線插入到裝置背面與牆壁插座中。



5. 將管道連接到裝置。

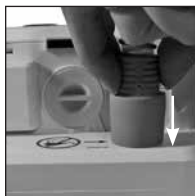

6. 準備面罩然後與管道連接。



## 濕度設定

1. 選擇「濕度」



2. 選擇濕度設定（關閉或 1 到 5 級）。注意：5 級是最大濕度。

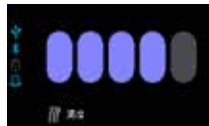

## 清潔

### 加濕器托架

加濕器托架應該每週清潔。

1. 關閉加熱器並拔除電源。讓系統至少冷卻 10 分鐘。拔除管道。



2. 從裝置卸載托架，先移除水室，然後按下氣流產生器釋放按鈕。注意 - 必須徹底按下氣流產生器釋放按鈕，才能分開。

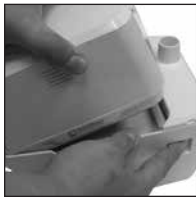

3. 使用乾淨的濕布擦拭托架。



### 加濕器水室

加濕器水室應該每日清潔。

1. 按下腔室釋放門，並從托架移除腔室。



2. 往前按下腔室拆解桿，然後抬起蓋子以分成兩等分。附註 - 不需要移除墊圈，即可進行清潔。



3. 在溫水和溫和清潔劑（例如普通洗碗精）的溶液中手洗。



4. 先讓零件乾燥，然後再重新組裝。



5. 將腔室蓋子的葉片放入腔室底座後方的插槽中，然後往前按下，直到卡入定位為止。

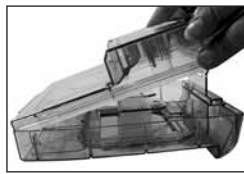

當心 - 請勿使用包含漂白劑、氯、酒精、芳香油或其他有香味的成份的溶液來清潔加濕器元件或管道。這些溶液可能縮短產品的壽命。

注意 - 除了手洗以外，拆下的腔室也可以每週以洗碗機清洗一次，僅限頂層。

## 維護

### 放置密封墊圈

當心 - 每次使用前，請先檢查密封墊圈零件（# DV6C-614）以確保其位於輪軸下方的適當位置，且位於環繞整個腔室的溝槽中。

1. 如果卸載或移除密封墊圈以進行清潔，清潔後請重新安裝。確保已卡入輪軸下方。



## 維護

加濕器水室（單一患者使用）- 每日清潔腔室。應該根據提供者建議的時程來更換腔室。每月檢查腔室；如有毀損，則予以更換。

加濕器托架 - 加濕器托架不需要任何維護。

## 預計使用壽命

加濕器托架 - 5 年

加濕器 PulseDose 閥（僅限 DV6HHPD 機型）- 5 年

加濕器水室 - 1 年

## 疑難排解

問題	可能原因	補救措施
使用選用的加濕器時，軟管中收集的冷凝水發出咕嚕聲。	1. 濕度太高。	1. 降低加濕器加熱器設定。
	2. 夜裡，室內溫度由高到低波動變化。	2. 提高室內溫度。
在螢幕上看不到加熱器設定	1. 氣流產生器未完全放置在加濕器底座上。	1. 請參閱「系統組裝」，確保已正確接觸。

## 規格

### 加濕器

大小（含 CPAP 裝置）：..... 6.3 英吋 (16.1 cm) 高 x 6.1 英吋 (15.5 cm) 寬 x 7.6 英吋 (19.3 cm) 深  
重量：..... 3.8 磅 (1.75 kg)，含 CPAP 裝置  
濕度輸出（在作業氣流範圍中）：.....  $\geq 10$  mgH<sub>2</sub>O/l 空氣  
最大電力耗用：..... 40 瓦特（加濕器）  
CPAP 一般耗電量：..... 25 瓦特  
DV6HH 電氣要求：..... CPAP 提供的 11-17 VDC 電源  
加熱盤熱熔斷路器：..... 239°F (115°C)  
電源/溫度控制：..... 1（最低值）到 5（最高值）的濕度設定  
加熱盤溫度：..... 84°F 到 158°F（大約 29°C 到大約 70°C）  
作業溫度範圍：..... 41°F 到 104°F（5°C 到 40°C）  
作業濕度範圍：..... 15 到 93% R.H. 無冷凝  
作業大氣壓力範圍：..... 70.0 - 106.0 kPa  
作業氣流範圍：..... 15 公升/分鐘到 60 公升/分鐘  
非使用天然橡膠乳膠製造。

## 產品棄置

外部包裝使用環保材料製作，可再次作為原料利用。如果不再需要此包裝，請依照適用法規將其帶到當地的回收與廢料棄置設施。

此項設備（包括配件與內部元件）並不屬於日常家庭垃圾；此類設備使用高級材料製造，可回收再利用。PC 電路板、加熱盤和線路應從裝置上取下並作為電子廢料回收。其他塑膠元件應作為塑膠回收。

關於廢棄電器與電子設備（WEEE）的歐盟指令 2012/19/EU 要求電器與電子設備與其他不分類的生活垃圾分開收集，以便回收處理。叉號垃圾桶符號表示其必須分別收集。



## 目次

安全のために必ずお守りください.....	JA - 97
はじめに.....	JA - 97
シンボルの定義.....	JA - 97
重要部品	
内容物.....	JA - 98
装置の説明.....	JA - 98
システムアセンブリ.....	JA - 99
洗浄.....	JA - 100
メンテナンス.....	JA - 100
シールガasketの取り付け.....	JA - 100
加湿器ウォーターチャンバ および 加湿器クレードル..	JA - 101
予想耐用年数.....	JA - 101
製品の廃棄.....	JA - 101
故障対策.....	JA - 101
仕様.....	JA - 101
アメリカの部品および輸入した部品を用いてアメリカで製造。	

## 安全のために必ずお守りください

- 医療用電気システムに適用される安全要件については、International Standard IEC 60601-1 Ed 3.0 Amendment 1 を参照してください。
- DV6 シリーズ装置の高さは、水がマスクに入るのを防ぐため、加湿器使用時にマスクより低くする必要があります。
- 加湿器ウォーターチャンバは1人の患者様だけに使用してください。
- 使用前に加湿器ウォーターチャンバはを空にして乾燥させてください。
- ウォーターチャンバが加湿器クレードルに接続されている間はウォーターチャンバに給水しないでください。加湿器クレードルに損傷が発生することがあります。給水前はいつもウォーターチャンバを加湿器クレードルから外してください。
- 加湿器クレードルのヒータープレートには絶対触らないでください。ウォーターチャンバの底にある熱伝導プレートには絶対触らないでください。こ

れらのプレートの温度は使用時に、158°F (70°C) にまで上昇することがあります。













- ウォーターチャンバが空のときはヒーターを操作しないでください。水が無い状態で装置を使用すると、CPAP設定を使用してヒータープレートが停止することがあります。

## はじめに

### 使用説明- オプションの加温加湿器

気道陽圧療法で多く見られる、喉、鼻腔、および口が乾燥する症状を緩和する際は、免許を持つ医師の助言および処方に従って使用してください。このことは、特に乾燥気候で、および空気の湿度が他の時期より低いことが多い冬季に注意してください。

## シンボルの定義

	使用に関しては、使用説明書をご覧ください。		RTCA / DO-160
	Rx Only = 処方が必要		TUV Rheinland C-US 承認マーク
	クラスII感電保護		二重絶縁 カタログ番号
	タイプBF装置装着部		シリアル番号
	製造元		欧州代理人
	製造日		欧州代理人CEマーク
	IP規格 - 危険な部品への指の接触から保護、垂直に落下する水滴から保護		
	このデバイスはEU Directive 2012/19/EU-Waste Electrical & Electronic Equipmentによってリサイクルが必要な電気および/または電子装置が含まれています。		

## 重要部品

### 内容物

加湿機能を持つすべてのモデルには1つのクレードルオプションが含まれます。



加湿加湿器クレードルと標準加湿器 (#DV6HH)

または



加湿加湿器クレードルとPulseDose®加湿器 (#DV6HHPD)



加湿器ウォーターチャンバ (#DV6C)

### 他の交換品目



チャンバシールガスケット (#DV6C-614)

## 装置の加湿オプションを理解する (指示された場合)

### 加湿器クレードル

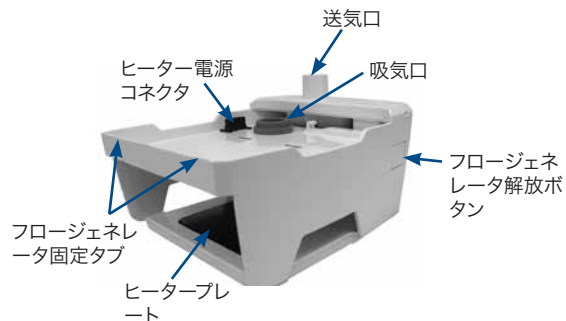

### ウォーターチャンバ

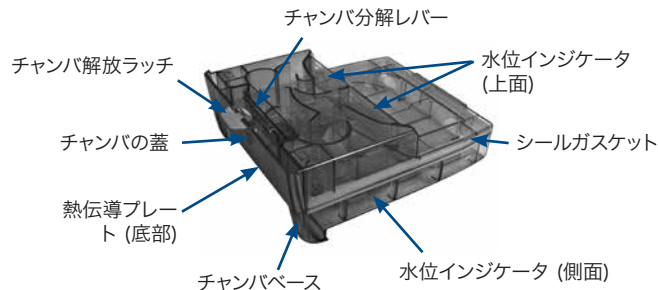

## システムアセンブリ

1. 空気供給ポートカバーがCPAP装置の裏側に接続していることを確認してください。



2. CPAP装置の前面を加湿器クレードルに取り付け、ロックタブがかみ合っていることを確認し、位置にしっかり収めます。



3. 清潔なチャンバを最大水位線まで蒸留水で満たし、クレードルに差し込みます。**注意** - チャンバ内でミネラルが蓄積するのを防ぐため、蒸留水を使用してください。

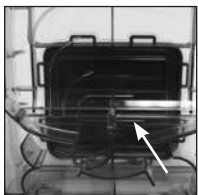

チャンバへの給水



クレードル内のチャンバ

4. 電源コードを装置の裏側と壁のコンセントに差し込みます。



5. チューブを装置に接続します。

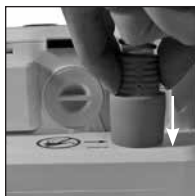

6. マスクを準備しチューブに接続します。



## 湿度設定

1. 湿度を選択します。

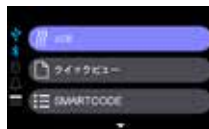

2. 湿度設定はOFFまたは1~5を選択します。**注意** - 5 barが最高湿度です。

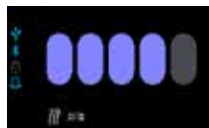

## 洗浄

### 加湿器クレードル

加湿器クレードルは毎週洗浄してください。

1. ヒーターの電源を切り電源からプラグを外します。最低でも10分間システムを冷まします。チューブの取り外し。

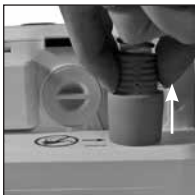

2. 装置をクレードルから外します。まずウォーターチャンバから外し、その後、フロージェネレータ解放ボタンを押します。



**注意** - 分離するにはフロージェネレータ解放ボタンは完全に押す必要があります。

3. 清潔な湿った布でクレードルを拭きます。



### 加湿器ウォーターチャンバ

加湿器ウォーターチャンバは毎日洗浄する必要があります。

チャンバ解放ラッチを押し、チャンバをクレードルから外します。



2. チャンバ分解レバーを前に押し、蓋を持ち上げて半分に分解します。注意 - 洗浄の際は、シールガスケットを外す必要はありません。



3. 温水と食器洗い用中性洗剤(例、「Dawn」食器洗い用洗剤)の溶液で手を洗います。



4. 再組み立てする前に、部品を乾燥させます。



5. チャンバの蓋にあるタブをチャンバベースの裏側にあるスロットに差し込み、カチッと音が鳴るまで前に押しします。



**警告** - 加湿器のコンポーネントまたはチューブを洗浄する際は、漂白剤、塩素、アルコール、香油、またはその他の芳香成分を含む溶液を使用しないでください。これらの溶液を使用すると製品の寿命が短くなる可能性があります。

**注意** - 手を洗う他に、分解したチャンバは食洗機で週に1回洗浄することができます。その際、必ず食洗機の上段を使用してください。

## 補修管理

### シールガスケットの取り付け

**警告** - スポークの下、およびチャンバ全体の周囲の溝で、適切に密閉されるようにするため、使用前は毎回、シールガスケット部品番号DV6C-614を点検してください。

1. 洗浄のために外した場合にはシールガスケットを再度取り付けます。スポークの下に音が出るまで取り付けます。

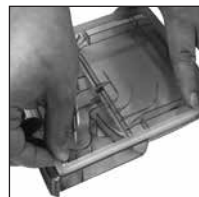

## メンテナンス

加湿器ウォーターチャンバ(患者1名のみを使用) - チャンバは毎日洗浄してください。業者が推奨するスケジュールに沿って、チャンバを交換してください。チャンバーは月に1回点検し、破損がある場合は交換します。

加湿器クレードル- 加湿器クレードルにメンテナンスは必要ありません。

## 予想耐用年数

加湿器クレードル - 5年

加湿器PulseDoseパルプ(モデルDV6HHPDのみ) - 5年

加湿器ウォーターチャンバ - 1年

## 故障対策

問題	考えられる原因	対策
オプションの加湿器を使用するとき、ホース内の凝縮した水によって、ゴボゴボと音が出る。	1. 加湿が過剰。 2. 夜の間、室温が大きく変動する。	1. 加湿器のヒーター設定を下げる。 2. 室温を上げる。
ヒーター設定がディスプレイに表示されない	1. フロージェネレーターが加湿器クレードルに完全に取付けられていない。	1. 正しく接触するように、システムアセンブリを参照する。

## 仕様

### 加湿器

CPAP装置と合わせたサイズ:	6.3" (16.1 cm) H x 6.1" (15.5 cm) W x 7.6" (19.3 cm) D
重量:	3.8 lbs (1.75 kg) CPAP装置を含む
湿度出力 (動作フロー範囲中):	≥10 mgH2O/l 空気
最大電力消費:	40ワット (加湿器)
CPAPを含む通常の電力消費:	25ワット
DV6HH 電氣的要件:	11-17 VDC、CPAPから電源供給
ヒータープレートのサーマルカットアウト:	239°F (115°C)
電力/温度制御:	湿度設定 1 (最小) ~ 5 (最大)
ヒータープレート温度:	84°F ~ 158°F (約29°C ~ 約70°C)
動作温度範囲:	41°F ~ 104°F (5°C ~ 40°C)
動作湿度範囲:	15 ~ 93% 相対湿度、結露しないこと
動作気圧範囲:	70.0 ~ 106.0 kPa
動作流量範囲:	15 L/m ~ 60 L/m

天然ゴムラテックスは不使用。

## 製品の廃棄

外装には、二次原料として利用可能な環境に優しい素材を採用しています。この外装が不要になった際には、地域の規制に従い、最寄りの資源リサイクルセンターまたは廃棄施設にお持ちください。

本装置はアクセサリおよび内部コンポーネントも含めて、通常のご家庭みとして扱われません。本装置は高級材料から製造されたため、リサイクルして再使用できません。PCボード、ヒータープレート、配線は装置から外し、電機・電子機器廃棄物としてリサイクルに出してしてください。その他プラスチック製のコンポーネントは、リサイクル廃棄物のプラスチック製品に分類されます。

(WEEE) に関する2012/19/EU では、リサイクルの目的で、電子機器や電気機器をその他の一般廃棄物と別に回収・廃棄することを義務付けています。ゴミ箱にXを付したマークは、別途回収が必要なことを意味しています。







**DeVilbiss Healthcare LLC**

100 DeVilbiss Drive • Somerset, PA 15501-2125 • USA  
800-338-1988 • 814-443-4881

**DeVilbiss Healthcare Ltd**

Unit 3, Bloomfield Park • Bloomfield Road  
Tipton, West Midlands DY4 9AP  
UNITED KINGDOM  
+44 (0) 121 521 3140

**DeVilbiss Healthcare SAS**

13/17, Rue Joseph Priestley • 37100 Tours  
FRANCE  
+33 (0) 2 47 42 99 42

**DeVilbiss Healthcare Pty. Limited**

15 Carrington Road, Unit 8  
Castle Hill NSW 2154  
AUSTRALIA  
+61-2-9899-3144



**DeVilbiss Healthcare GmbH**

Kamenzer Straße 3 • 68309 Mannheim  
GERMANY  
+49 (0) 621-178-98-0



A-DV6HH Rev C

DeVilbiss Healthcare LLC • 100 DeVilbiss Drive • Somerset, PA 15501 • USA  
800-338-1988 • 814-443-4881 • [www.DeVilbissHealthcare.com](http://www.DeVilbissHealthcare.com)

DeVilbiss® and PulseDose® are registered trademarks of DeVilbiss Healthcare. Dawn® is a registered trademark of Procter & Gamble.

© 2015 DeVilbiss Healthcare LLC. 10.15 All Rights Reserved.

A-DV6HH Rev. C